

Mode d'emploi pour lave-linges pour immeuble collectif

Istruzioni per l'uso di lavatrici per le case plurifamiliari



SCHULTHESS



*Sicherheitshinweise beachten!
Respecter les consignes de sécurité!
Seguire le indicazioni di sicurezza!
Follow the safety instructions!*



*Gerät erst nach dem Lesen
dieser Anleitung in Betrieb nehmen!
Ne mettre en marche l'appareil qu'une fois
après avoir lu ce mode d'emploi!
Mettere in funzione l'apparecchio
solo dopo aver letto queste istruzioni!
Only use appliance after first reading
these instructions!*

CE

N° de produit 7510.3
No. di prodotto 7510.4

N° d'instruction 537 085.AF
No. dell'istruzione

Spirit topLine 7510

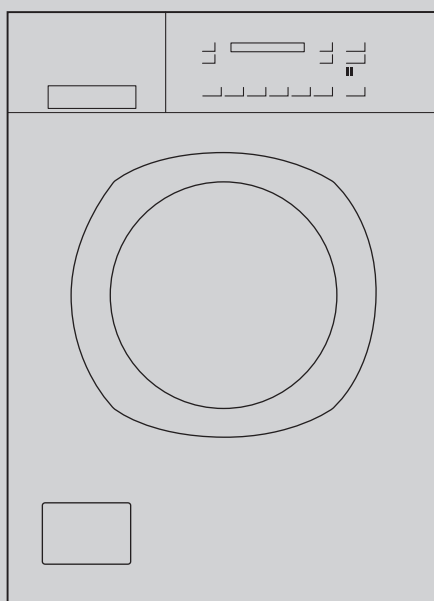

WA08



Chère cliente, cher client

Nous sommes fort heureux que vous vous soyez décidé pour un lave-linge Schulthess.

Votre nouvelle acquisition est le fruit de plusieurs années d'efforts de développement. Des normes de qualité extrêmement rigoureuses en matière de conception et de fabrication lui garantissent une longue durée de vie.

Sa conception répond à toutes les exigences actuelles et futures de l'entretien moderne du linge. Elle offre un choix varié et personnalisé de programmes.

Sa sobriété en matière de consommation d'eau, d'énergie et d'agents de lavage contribue à ménager notre environnement tout en vous garantissant un fonctionnement particulièrement économique.

Cara cliente, Caro cliente

Siamo lieti che abbiate scelto una lavatrice Schulthess.

La vostra nuova lavatrice è nata dopo molti anni di ricerche. Le alte esigenze di qualità richieste durante la fase di fabbricazione vi garantiscono un apparecchio di lunga durata.

La sua concezione soddisfa tutte le richieste odierne e future per un moderno trattamento della biancheria. Vi consente di selezionare i programmi in modo vario e personalizzato.

Il forte risparmio di acqua, d'energia e di detersivo contribuisce a salvaguardare l'ambiente, oltre ad assicurarvi la massima economicità durante il funzionamento della vostra lavatrice.

Nous vous prions de lire avec soin le présent mode d'emploi, afin que vous puissiez profiter de tous les avantages et possibilités de votre nouveau lave-linge. Observez notamment le chapitre «Conseils de sécurité» et le livret de garantie et d'assistance ci-joint.

Nous vous souhaitons beaucoup de plaisir avec votre nouvelle machine Schulthess.

Cordialement
Schulthess Maschinen SA

Vi preghiamo di leggere attentamente queste istruzioni per l'uso, per poter sfruttare tutte le possibilità ed i vantaggi che vi offre la vostra nuova lavatrice. Osservare particolarmente il capitolo «Istruzioni per la sicurezza» come anche il libretto del Servizio Assistenza ed il certificato di garanzia allegati.

Vi auguriamo di poter utilizzare con gioia la vostra nuova macchina Schulthess.

Vostra
Schulthess Maschinen SA

Sommaire

Symboles utilisés 6

Conseils pour la mise au rebut

- ▶ Emballage de votre nouvelle machine 6
- ▶ Élimination de l'ancien appareil 6

Consignes de sécurité 6

Lavage correct et respectueux de l'environnement

- ▶ Dureté de l'eau 9
- ▶ Lessives 9
- ▶ Détachage 10
- ▶ Conseils de lavage 10

Description de la machine

- ▶ Commandes et affichage 11
- ▶ Bac à lessive 12

Mise en service

- ▶ Premier lavage 12

Lavage

- ▶ Aperçu de programmes
 - ▷ Programmes standard 13
 - ▷ Programmes particuliers 13
 - ▷ Programmes spéciaux 14
- ▶ Lavage
 - ▷ Préparation 15
 - ▷ Ouverture de la porte 15
 - ▷ Sélection du programme de lavage 15
 - ▷ Sélection des progr. additionnels 15
 - ▷ Sélection des fonctions additionnelles 15
 - ▷ Chargement du linge 15
 - ▷ Fermeture de la porte 15
 - ▷ Introduction de la lessive 15
 - ▷ Démarrage du programme 16
 - ▷ Durée/État du programme 16
 - ▷ Modification du programme avant son démarrage 16
 - ▷ Interruption du programme 16
 - ▷ Achèvement du programme avec arrêt cuve pleine 16
 - ▷ Fin du programme 16
 - ▷ Retrait du linge 16
 - ▷ Mise hors service de l'appareil 16
- ▶ Programmes spéciaux
 - ▷ Sélection du programme spécial 17
 - ▷ Sélection des fonctions additionnelles 17
 - ▷ Chargem. du linge/Ferm. de la porte 17
 - ▷ Lavage main 17
 - ▷ Laine 17
 - ▷ Linge délicat 17
 - ▷ Rideaux 17
 - ▷ Langes/Linge d'incontinence 17
 - ▷ AutoClean 17
 - ▷ Essorage 17
- ▶ Programmes additionnels
 - ▷ Programme douceur pour linge d'entretien facile 18
 - ▷ Programme ecoPlus 18
 - ▷ Programme express 18
 - ▷ Programme sanaPlus 18
 - ▷ Prélavage 18
- ▶ Fonctions additionnelles
 - ▷ Diminution de la température 19
 - ▷ Vitesse d'essorage 19
 - ▷ Arrêt cuve pleine 19
 - ▷ Marche rapide 19

Réglages de base

- ▷ Rinçage supplémentaire 19
- ▷ Niveau d'eau au lavage 19
- ▷ Niveau d'eau au rinçage 19

- ▷ Réduction de la vitesse d'essorage 19
- ▷ Heure 20
- ▷ Langue 20
- ▶ Réglages de base étendus
 - ▷ Fonction protection epiderme 20
 - ▷ Sécurité enfants 20
 - ▷ Arrêt cuve pleine 20
 - ▷ Fonction mémoire 20
 - ▷ Programme hygiène 20
 - ▷ Programme lavage savon 20
 - ▷ Fonction Cool-Down 20
 - ▷ Démêlage en fin de programme 20
 - ▷ Luminosité LCD 20
 - ▷ Contraste LCD 20
 - ▷ Volume du signal sonore 21
 - ▷ Fonction stand-by 21
 - ▷ Interface optique 21
 - ▷ Réseau électrique réduit 21
 - ▷ Langue de défaut 21
 - ▷ Ouverture de la porte à la fin du programme 21
 - ▷ Information pour instituts d'essais et utilisateurs 21

Nettoyage et entretien

- ▷ Programme hygiène 22
- ▷ Démarrage du programme hygiène 22
- ▷ Nettoyage de la machine 22
- ▷ Détartrage de la machine 22
- ▷ Nettoyage du tambour 22
- ▷ Tuyau d'a rivée d'eau 22
- ▷ Protection antigel 22
- ▷ Écoulement de la pompe de vidange 22
- ▷ Vidange du tuyau d'arrivée de l'eau 22
- ▷ Nettoyage du bac à lessive 22
- ▷ Vidange d'urgence 23
- ▶ Nettoyage des filtres d'arrivée d'eau 24

Cash-Card

- ▶ Insertion de la Cash-Card 24
- ▶ Retrait de la Cash-Card 24
- ▶ Sélection du programme de lavage 24
- ▶ Affichage pendant le déroulement du programme 24
- ▶ Fin du programme 24
- ▶ Récupération du solde 24
- ▶ Transfert de crédit 24

prePaid-Card

- ▶ Sélection du programme de lavage 25
- ▶ Prélever le montant du prog. et démarrer 25
- ▶ Affichage pendant le déroulem. du prog. 25
- ▶ Récupération du solde 25
- ▶ Transfert de crédit 25

Pannes

- ▶ Messages d'erreur sur l'écran 25
- ▶ Conseils en cas de panne 27

Service après-vente

- ▶ N° du produit et de l'appareil 29

Contrat de garantie 29

Notes 29

Indice italiano

- ▶ Vedere pagina 31

Symboles utilisés

- ⚠ Consignes de sécurité et avertissements
- ▶ caractérise des étapes de travail à effectuer l'un après l'autre
- énumérations, informations générales utiles

Conseils pour la mise au rebut

Emballage de votre nouvel appareil

Débarrassez-vous de l'emballage comme il se doit.

- ⚠ Les matériaux de l'emballage ne sont pas des jouets.

Le recyclage de l'emballage permet d'épargner des matières premières et de réduire les volumes de déchets.

L'emballage pourra être restitué au commerçant spécialisé ou au fournisseur. Tous les matériaux d'emballage utilisés sont écologiques et recyclables. Le carton est constitué de 80 à 100% de vieux papiers.

Les pièces en bois n'ont pas été traitées chimiquement. Les feuilles sont en polyéthylène (PE); les banderoles, en polypropylène (PP). Ces matériaux, recyclables, sont exclusivement des composés d'hydrocarbures.

Élimination de l'ancien appareil

- ⚠ Les appareils mis au rebut doivent être rendus inutilisables.

Après avoir tiré la fiche réseau, ou fait défaire le branchement par l'électricien, sectionnez et enlevez le câble de réseau. Détruisez la serrure pour éviter que, en jouant, des enfants s'y enferment et mettent leur vie en danger.

Les composants de l'ancien appareil ne doivent plus être utilisés ultérieurement. Votre ancien appareil contient des matières précieuses, qu'il convient d'envoyer au recyclage.

Assurez que votre ancien appareil est éliminé correctement.

- ⚠ Ne conservez pas votre ancien appareil et ne le jetez pas aux ordures ménagères. ~~✗~~
Vous trouverez davantage d'informations sur le recyclage de ce produit en vous adressant à votre commune, au service d'enlèvement des ordures ou au magasin dans lequel vous avez acheté le produit. Cela vous permettra d'attribuer à une élimination ou un recyclage respectueux de l'environnement.

Consignes de sécurité

- ⚠ Cet appareil est conforme aux normes de sécurité des appareils électriques. Il n'est pas destiné à être utilisé par des personnes (y compris les enfants) dont les capacités physiques, sensorielles ou mentales sont réduites ou qui manquent d'expérience et de connaissance. Veuillez respecter les consignes de sécurité du présent mode d'emploi et de la notice d'installation correspondante.

Consignes de sécurité générales:

- ⚠ Ne grimpez pas sur l'appareil.
- ⚠ Ne vous asseyez pas et ne vous appuyez pas sur le hublot: risque de basculement!
- ⚠ Le lave-linge ne peut être utilisée que par des personnes instruites et formées (âge minimum 8 ans).
- ⚠ Tenir éloignés de l'appareil les enfants de moins de 3 ans ou les garder sous surveillance.
- ⚠ N'aspergez en aucun cas l'appareil avec de l'eau ou ne le nettoyez pas au karcher.
- ⚠ Ne plongez jamais la vanne Aquastop dans l'eau. Risque d'électrocution.
- ⚠ Si l'appareil n'est pas utilisé pour une période prolongée, il faut le mettre hors tension.
- ⚠ Ne touchez la fiche secteur qu'avec des mains sèches. Ne retirez que la fiche, jamais le câble.

- ⚠ Les réparations ne doivent être effectuées que par un personnel spécialisé formé et les pièces défectueuses ne doivent être remplacées que par des pièces de rechange originales du fabricant des appareils. Mal effectuées, elles peuvent entraîner de notables dégâts matériels et de graves dangers pour l'utilisateur. Il n'est autorisé de modifier l'appareil qu'avec l'accord du fabricant.
- ⚠ Si le câble d'alimentation électrique de cet appareil est endommagé, il doit être remplacé par un câble de raccordement spécial disponible chez le fabricant ou auprès de son service après-vente.
- ⚠ Conservez les lessives et les activateurs de lavage pour le linge hors de la portée des enfants. Rangez lessives, produits auxiliaires et autres additifs dans un endroit sec et frais, car les grumeaux d'agent de lavage peuvent provoquer des problèmes de fonctionnement.
En cas de doute, posez la question au service après-vente ou au revendeur.

A respecter avant la mise en service:

- ⚠ Lisez attentivement les notices jointes avant de mettre en service votre lave-linge. Elles contiennent des informations importantes pour l'installation, l'utilisation et la sécurité de l'appareil. Conservez soigneusement les notices, à l'intention des autres utilisateurs actuels et futurs.
- ⚠ Retirez les sécurités de transport et conservez-les.
- ⚠ Faites installer l'appareil par un personnel spécialisé formé et conformément à la notice d'installation.
En cas d'installation sur un socle, l'appareil doit être fixé selon l'instruction de montage, sinon, il y a un risque de chute et de basculement.
- ⚠ Ne branchez pas un appareil visiblement endommagé.

- ⚠ Raccordez uniquement l'appareil à l'alimentation en eau en utilisant un jeu de tuyaux neufs. Les jeux de tuyaux anciens ne doivent pas être réutilisés. Contrôlez les jeux de tuyaux à intervalles réguliers pour les changer à temps et éviter des dégâts causés par l'eau.
- ⚠ Vérifiez si le couvercle de pompe a été monté et vissé. Sinon, de l'eau risque de s'écouler de l'appareil, ce qui pourrait présenter un danger de glissement et de brûlure.
- ⚠ Lors de l'utilisation du lave-linge à une hauteur supérieure à 2000 m au-dessus du niveau de la mer, la limite de température doit impérativement être activée pour éviter une ébullition (voir instructions de service ou contactez le service après-vente ou le commerçant).

A respecter lors du lavage:

- ⚠ N'utilisez l'appareil qu'à usage personnel pour laver des textiles lavables en machine.
- ⚠ Ne laissez jamais les enfants sans surveillance à proximité de l'appareil ou ne laissez jamais les jouer avec l'appareil, même pendant la phase d'attente de la présélection du temps de démarrage. Activez la sécurité enfants en cas de besoin (voir chapitre «Réglages de base»).
- ⚠ Éloignez les animaux domestiques de l'appareil.
- ⚠ En cas de formation d'une flaque d'eau sur le sol à proximité de l'appareil (rupture de flexible, fuite, etc.), essuyez cette flaque et éliminez les causes (voir chapitre «Pannes»), sinon, il y a un risque de glissement.
- ⚠ Ne posez pas des objets sur la plaque supérieure de la machine : ceux-ci risquent de glisser et de tomber par terre lors de l'essorage.
- ⚠ N'utilisez que des lessives, préparations auxiliaires de lavage et d'autres additifs destinés à l'utilisation dans un lave-linge ménager: adoucissants, colorants et décolorants, amidons etc.

- ⚠ N'ajoutez d'amidon qu'au moment du dernier rinçage (Rinçage délicat), car à toutes les autres étapes du lavage il y a danger d'explosion.
- ⚠ N'utilisez en aucun cas de nettoyeurs contenant des solvants dans le lave-linge. Les textiles ayant été traités au moyen de produits chimiques inflammables et nettoyeurs contenant des solvants doivent être abondamment rincés à l'eau pure avant le lavage à la main. Il y a risque de dommages pour des parties de l'appareil et de dégagement de vapeurs toxiques, et en outre danger d'incendie ou d'explosion.
- ⚠ Avant de démarrer un programme de lavage, assurez-vous qu'aucun corps étranger ne se trouve dans le tambour et dans le bac à lessive (coins, clous, trombones etc.).
- ⚠ Veillez à ne pas vous coincer les doigts lorsque vous fermez le hublot.
- ⚠ Ne touchez pas le hublot lors des lavages à haute température.
- ⚠ Il est interdit de dévisser le couvercle de pompe ou d'ouvrir le hublot pendant que le programme de lavage est en marche, sinon, il y a un risque de brûlure ou un risque de blessure par le tambour en rotation.
- ⚠ Veillez à ce que le linge pourrait être très chaud après l'interruption d'un programme de lavage!
- ⚠ Ne prélevez que le linge refroidi du tambour.

À observer lors du transport:

- ⚠ Montez les sécurités de transport.
- ⚠ Attention lors du transport de l'appareil (risque de blessure!)
Ne soulevez pas l'appareil par les parties frontales!

A respecter à la fin du programme:

- ⚠ Ne mettez pas la main dans le tambour lorsqu'il tourne.
- ⚠ Fermez le robinet et mettez l'appareil hors tension.
- ⚠ Si vous débranchez l'appareil sans avoir fermé le robinet de l'eau, le dispositif anti-inondation dont est muni l'appareil n'agit pas.

Per lavare correttamente rispettando l'ambiente

Durezza dell'acqua

La durezza dell'acqua ha un ruolo fondamentale nel lavaggio ed è suddivisa nelle seguenti aree:

	Gradi francesi °fH	Gradi tedeschi °dH
Dolce	0 – 15	0 – 8
Media	15 – 25	8 – 14
Dura	> 25	> 14

Se non lo conoscete, chiedere all'amministrazione del vostro Comune.

Detersivo

È possibile utilizzare tutti i detersivi in commercio per il lavaggio in lavatrice, ad esempio in polvere, compatti (concentrati), in pastiglie (tabs) e liquidi.

Utilizzare detersivi adeguati al tipo di fibra ed ai colori dei tessuti:

- Detersivo universale per capi bianchi
- Detersivo per capi colorati
- Detersivo delicato per capi sintetici, in viscosa e Microfibre
- Detersivo per lana per capi in lana, seta e abbigliamento pesante

Dosage de la lessive

Seul un bon dosage garantit de bons résultats de lavage. Respectez les conseils de dosage indiqués sur le paquet de lessive. Attention, les quantités de dosage indiquées s'appliquent à un chargement intégral du tambour. Réduisez la quantité de dosage pour une quantité de linge plus petite (en cas de mesure de charge automatiquement selon la recommandation de l'écran).

Règle de base: Si pendant le lavage on observe une couche de mousse d'une épaisseur d'environ 2 cm au-dessus de la flotte ou la surface de linge, la quantité de dosage est sélectionnée correctement.

La bonne quantité de lessive dépend

● de la dureté de l'eau:

Dosez la lessive en fonction de la dureté de l'eau (voir plus haut).

● du degré de salissure du linge:

légèrement sale

Pas de taches ou de salissures visibles, les petites pièces de linge qui n'ont pris, par exemple, que des odeurs de transpiration:

Réduisez la quantité de lessive par rapport au conseil de dosage.

Lavez les textiles au programme Express pour économiser de l'énergie et du temps et pour ne pas abîmer le linge.

normalement sale

Salissures visibles et quelques petites taches:

Dosage normal par rapport au conseil de dosage.

Lavez ces textiles avec le programme standard.

très sale

Salissures et taches bien visibles:

Augmentez le dosage par rapport au conseil de dosage. Eventuellement, traitez préalablement les taches ou laissez tremper. Lavez ces textiles avec le programme de pré-lavage ou «sanaPlus».

● de la quantité de linge:

Si le tambour est à moitié rempli, réduisez la quantité de lessive d'un tiers.

Attention:

● trop peu de lessive

- ne se remarque qu'après avoir effectué plusieurs fois des dosages insuffisants
- le linge est gris ou n'est pas propre
- le linge est dur (raide)
- des taches rondes, brunâtres (graisse) peuvent se former sur le linge
- les thermoplongeurs peuvent s'entartre

● trop de lessive

- mauvais résultats de lavage
- formation importante de mousse dans la machine et pannes
- consommation d'eau élevée et augmentation des coûts
- prolongation du programme de lavage
- impacts négatifs sur l'environnement inutiles

Lessives liquides

Utilisez le logement prévu pour la lessive liquide dans le tiroir à lessive ou servez-vous des ustensiles de dosage, tels que les boules ou les petits sacs, fournis dans les paquets de lessive.

Le programme terminé, retirez du linge les gobelets de dosage.

Lessives savonneuses

Le lave-linge vous offre des programmes de lavage spéciaux pour lessives savonneuses. Vous pourrez les insérer lors des réglages de base des programmes (voir chapitre «réglages de base étendues»).

Comme le savon ne lie pas le calcaire, il vous conviendra de ne l'utiliser qu'avec des eaux douces ou moyennement dures, en ajoutant un adoucisseur à part.



Dans le cas contraire, il peut se former dans l'appareil du savon de chaux, qui se déposera sur le tissu sous forme de petites taches ou ira entartre les thermoplongeurs.

Adoucisseurs

Pour les duretés d'eau «moyenne» et «dure» on peut utiliser des adoucisseurs appropriés. Observez les indications visibles sur les emballages!

Dans ce cas, dosez la lessive comme pour une dureté d'eau douce. Versez d'abord la lessive, puis l'adoucisseur dans le même logement. Ainsi le produit pénétrera-t-il

Assouplissants liquides et épais

Versez-les dans le logement  Ne dépassez pas le repère «max.», sinon ce produit se mélangera avec la lessive au début du programme et non à l'étape «Rinçage délicat». Avant de verser, remuez les assouplissants épais avec un peu d'eau pour éliminer les grumeaux, afin que le siphon ne se bouche pas.

Agents de blanchiment, sel détachant

On peut utiliser, en outre, des agents de blanchiment et des sels détachants en poudre sur les textiles à taches décolorables.

Versez d'abord la lessive et ensuite l'agent de blanchiment ou le sel détachant dans le logement II, les produits se dissoudront mieux.

Produit d'imprégnation

Les vêtements sont imprégnés de façon uniforme et durable par l'ajout du produit d'imprégnation dans le lave-linge.

Les vêtements de pluie, respirants, du type GoreTex ou SympaTex, ne doivent être traités qu'avec un produit d'imprégnation spécialement prévu à cet effet; dans le cas contraire, les membranes respirantes risquent de se boucher.

Détachage

Il est recommandé d'enlever ou de prétraiter les tâches tant qu'elles sont encore fraîches avant de laver le linge dans le lave-linge. Les tâches séchées, surtout par la lumière solaire, sont difficiles à enlever. Essayez-le avec de l'eau, du savon (savon de Marseille) et des produits de pré-lavage. Appliquez le produit sur le tissu, frottez-le légèrement, laissez-le pénétrer, puis rincez-le. Cette procédure vous permet d'enlever complètement ou largement beaucoup de tâches habituelles du ménage telles que sauces, café, cacao, vin, graisse, huile, jus de fruits, sang, etc. Attention, les tâches non prétraitées risquent de se fixer sur les textiles dans le lave-linge. Elles ne peuvent guère être enlevées ou uniquement à l'aide d'un agent de blanchiment très fort.

Les tâches sèches partent difficilement et ne peuvent quelquefois être enlevées qu'au prix de prétraitements et lavages répétés ou trempage.

Conseils de lavage

Tri du linge

Tenez compte des symboles d'entretien figurant sur les textiles.

Le linge portant l'un des symboles d'entretien suivants ne peut être lavé à la machine:

- à ne pas laver 

Triez le linge selon le type de tissu et la température.

Triez le linge selon les couleurs.

Lavez séparément le blanc et les couleurs, sinon le blanc deviendra gris.

Lavez séparément les vêtements de couleur neufs. Ils risqueraient de déteindre!

Les articles en pure laine ou à base de laine doivent en outre porter une indication telle que «ne feutre pas» ou «lavable en machine» car ils risqueraient de feutrer au lavage!



- ▶ Retirez du linge les corps étrangers tels qu'épingles de sûreté, trombones, pièces de monnaie, etc.
- ▶ Enlevez à la brosse le sable des poches et rabats.
- ▶ Fermez les fermetures à glissière, le crochets et les fermetures Velcro.
- ▶ Boutonnez les housses d'édredon et taies d'oreiller, et liez ensemble les ceintures de tissu et rubans de tablier.

Conseils pour le lavage

▶ Il est plus économique et écologique de laver avec une charge de linge maimale. **Ne dépassez cependant pas les quantités maximales indiquées**, car la sur-charge réduit le résultat de lavage et peut endommager les textiles.

▶ Lavez dans un filet à linge ou une taie d'oreiller le linge particulièrement fragile, par ex. les collants fins, les rideaux ou encore les petites pièces telles que socquettes et mouchoirs.

▶ Lavez à l'envers les pantalons, les lainages ou textiles tissés tels que maillots, T-shirts et sweat-shirts.

▶ Pour les soutien-gorge, assurez-vous qu'ils résistent à la machine à laver.



Dans le cas des soutien-gorge à armature, lavez-les dans un filet à fines mailles, car les tiges peuvent se détacher.



Les corps étrangers ou les textiles à renforts métalliques peuvent endommager des éléments de la machine et ne doivent pas être lavés dans le lave-linge.

- Renoncez au pré-lavage pour le linge normalement souillé, pour économiser de l'eau, de l'énergie, de la lessive et du temps.

Description de la machine

Commandes et affichage

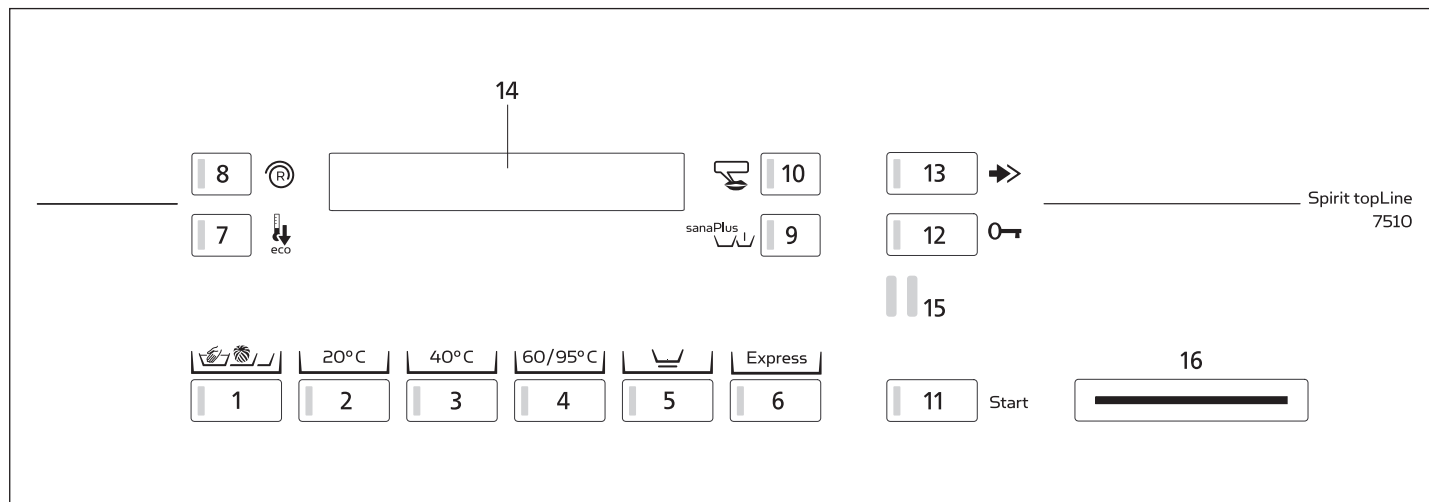

Programmes

- 1 Programmes spéciaux
- 2 Couleurs 20°C
- 3 Couleurs 40°C
- 4 Blanc et Couleurs 60/95°C

Fonctions additionnelles

- 5 Programme douceur pour linge d'entretien facile
- 6 Programme express
- 7 Température de lavage
- 8 Vitesse d'essorage/Arrêt cuve pleine
- 9 SanaPlus/Prélavage
- 10 Sélection de la langue
- 11 Démarrage du programme
- 12 Ouverture de la porte
- 13 Marche rapide/Interruption du programme

Affichages

- 14 Display

Interfaces

- 15 SCS-Schulthess Control System (interface PC pour le S.A.V.)
- 16 Rainure pour la Cash-Card/Wash-Card (Option)

Panneau de commande et d'affichage

Bac à lessive

Porte

Volet d'accès à la pompe

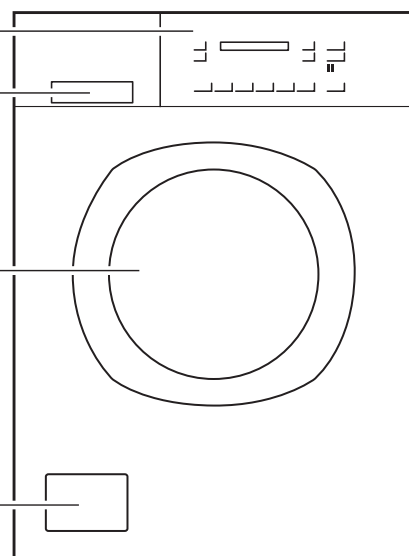

Bac à lessive

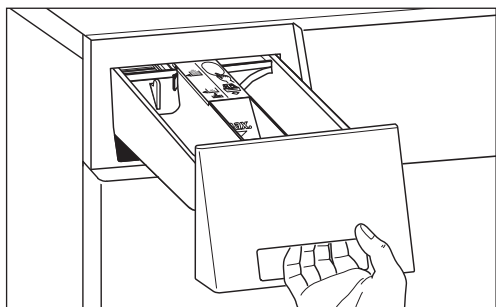

► Tirez le bac à lessive jusqu'à la butée. Versez la lessive ou le produit d'entretien dans les logement **I**, **II** ou ☼

Logement I: lessive pour prélavage et trempage.

Logement II: lessive pour lavage principal, agent de blanchiment, détergent, amidon, adoucisseur de l'eau pour le programme de lavage au savon.

Logement ☼: additifs pour dernier rinçage, par ex. assouplissants liquides.

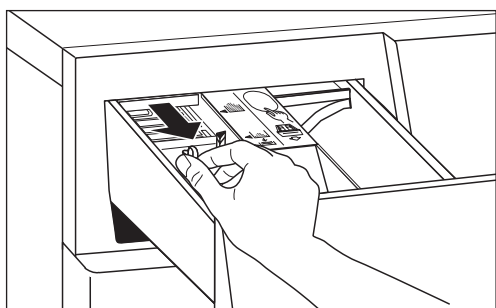

Vous pouvez pousser la cloison dans le logement **II** en fonction de la nature et de la quantité des produits lessiviels.

Si vous utilisez une faible quantité de lessive en poudre, par ex. une lessive en poudre compacte:

► Tirez la cloison vers l'avant; la flèche sur la cloison montre le symbole

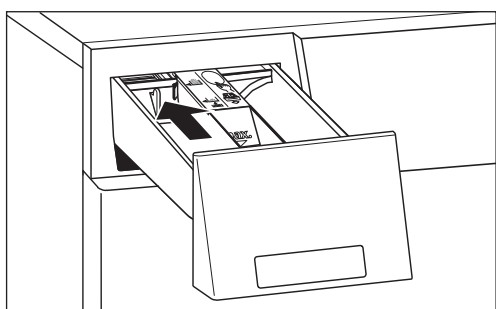

Si vous utilisez une grande quantité de lessive ou des pastilles:

► Poussez vers l'arrière la cloison jusqu'à la butée (position à la livraison).

La flèche sur la cloison montre le symbole

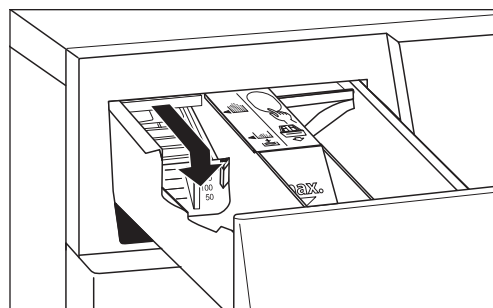

Si vous utilisez des lessives liquides:

► Tirez la cloison vers l'avant jusqu'à la butée et appuyez vers le bas. La flèche sur la cloison montre le symbole La graduation sur la cloison facilitera le dosage de la lessive liquide.

Mise en service

- Installez l'appareil conformément aux instructions de montage.

Premier lavage (sans linge)

Effectuez un premier cycle de lavage sans linge, afin de chasser les restes de l'eau utilisée dans les contrôles de fabrication.

- Assurez-vous que la sécurité de transport présente sur l'arrière de l'appareil a été enlevée (voir instructions de montage).
- Ouvrez le robinet de l'eau.

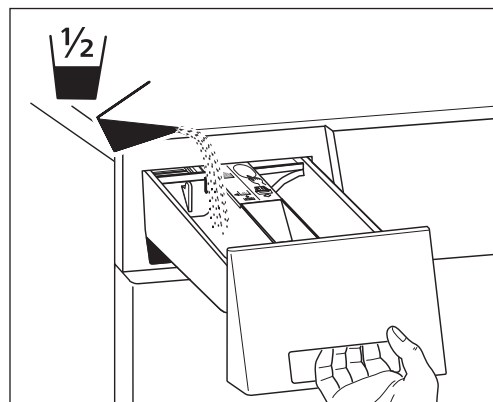

- Tirez le bac à lessive au dehors, jusqu'à la butée.
- Versez dans le logement **II** (à gauche) un demi-gobelet de mesure de lessive pour tous lavages. N'utilisez pas de lessive pour linge délicat ou pour lainages, car elle formerait trop de mousse.
- Sélectionnez le programme de lavage «Couleurs 60°C».
- Pressez la touche de démarrage. Le programme s'effectue.
- Le programme achevé, l'appareil est prêt pour les lavages.

Lavage

Aperçu de programmes

Programmes standard

Symbole d'entretien	Quantité max.	⚠ Veuillez toujours observer le symbole d'entretien des textiles Textile / Type de linge	Touches de sélection	Durée env. en min.	Cons. d'eau env. litres	Cons. électr. env. kWh
	7 kg	Couleurs 20°C ▶ Linge légèrement souillé en coton en couleur teinté ne résistant pas à la température ▶ Jeans, pull-overs		61 / 25*	63	0,3
	7 kg	Couleurs 40°C ▶ Coton en couleur teinté ne résistant pas à la température ▶ Vêtements de sport, jeans, pull-overs	 2x	61 / 25* 90 ¹ /94 ²	63 35 ¹ /49 ²	0,7 0,4 ¹ /0,6 ²
	7 kg	Couleurs 60°C ▶ Coton en couleur, lin ▶ Literie, tabliers, jeans, serviettes, sous-vêtements	 3x	69/32* 95 ¹ /140 ²	49 35 ¹ /49 ²	1,19 0,68 ¹ /0,98 ²
	7 kg	Blanc 95°C ▶ Coton et lin blanc ou grand teint ▶ Literie ou de table, serviettes, sous-vêtements	2x	84 / 49*	63	2,5
	3,5 kg	Linge d'entretien facile 20°C ▶ Linge légèrement souillé en coton d'entretien facile ou fibres mélangées sans repassage, vêtements d'extérieur	+	61 / 36*	59	0,3
	3,5 kg	Linge d'entretien facile 40°C ▶ Coton d'entretien facile ou fibres mélangées sans repassage, vêtements d'extérieur, chemises, chemisiers	+	61 / 36*	59	0,7
	3,5 kg	Linge d'entretien facile 60°C ▶ Coton d'entretien facile ou fibres mélangées sans repassage	+	67 / 44*	59	1,4
	3,5 kg	Linge d'entretien facile 95°C ▶ Coton à bouillir ▶ Textiles délicats en coton blanc ou grand teint, sans repassage ▶ Langes, literie, linge de bébé	2x +	77 / 57*	59	2,3

* **Durée du programme Express:** Sélectionner le programme de lavage puis appuyer sur la touche «Express» (réduit le cycle, ainsi que la consommation d'électricité et d'eau)

¹ **Programme ecoPlus,** valeurs de consommation pour ½ charge

² **Programme ecoPlus,** valeurs de consommation pour une charge maximale.

Programmes particuliers













Rinçage séparé

▶ Coton, lin	+ Start + ➡➡	33
▶ Fibres mélangées d'entretien facile	+ + Start + ➡➡	30
▶ Linge délicat	+ + + Start + ➡➡	23

Adoucissant / Amidonnage séparé

▶ Coton, lin	+ Start + ➡➡ + ➡➡	16
▶ Fibres mélangées d'entretien facile	+ + Start + ➡➡ + ➡➡	18
▶ Linge délicat	+ + + Start + ➡➡ + ➡➡	17

Programmes spéciaux

Symbole d'entretien	Quantité max.	⚠ Veuillez toujours observer le symbole d'entretien des textiles Textile / Type de linge	Touches de sélection	Durée env. en min.	Cons. d'eau env. litres	Cons. électr. env. kWh
	2,3 kg	Lavage main 20°C Textiles en laine ou mélanges lavables à la main	1x 	39	49	0,1
	2,3 kg	Laine 30°C ▶ Symbole laine avec «ne feutre pas» ou «lavable en machine» ▶ Textiles lavables en machine en laine ou mélangés	2x 	39 / 27*	47	0,3
	2,8 kg	Linge délicat 40°C ▶ Textiles particulièrement délicats en coton ou tissus mélangés, rideaux synthétiques ▶ Rideaux, vêtements, blouses, jupes	3x 	55 / 35*	47	0,7
	3,5 kg	Rideaux 40°C ▶ Textiles en fibres mélangées	4x 	61	86	0,9
	7 kg	Langes/Linge d'incontinence 95°C ▶ Coton blanc et grand teint	5x 	114	92	3,3
	sans linge	autoClean 70°C ▶ Le tambour et le bac à lessive sont nettoyés ▶ La fonction marche rapide n'est pas disponible	6x 	25	39	0,8
	7 kg	Essorage ▶ Essorage seulement	7x 	9	-	0,1

* **Durée du programme Express:** Sélectionner le programme de lavage puis appuyer sur la touche «Express» (réduit le cycle, ainsi que la consommation d'électricité et d'eau)

Consommations

Les consommations et durées de programmes indiquées sont fournies à titre indicatif et ont été déterminées dans des conditions normalisées. Elles peuvent varier de 10%.

Puissance raccordée réduite

Sur les machines disposant d'une puissance raccordée réduite, la durée des programmes se prolonge en conséquence.

Arrivée d'eau chaude

Pour les lave-linge équipés d'une arrivée d'eau chaude:



La température maximale admissible de l'eau est de 70°C.

- Pour les programmes de pré-lavage, les programmes pour linge délicat et les programmes de 30°C ≤, uniquement de l'eau froide est utilisée.
- Pour les lavages à ≥ 40°C, l'eau est mélangée automatiquement pour obtenir la température de lavage programmée.
- Textiles tachés de sang ou d'albumine: sélectionner un programme avec pré-lavage pour que les taches soient dissoutes à moins de 30°C et ne soient pas fixées lors du lavage principal à haute température.

Lavage

Préparation

Vérifier si:

- ▶ Le bouchon de la pompe est bien vissé. (voir chapitre «Nettoyage et entretien»)
- ▶ La fiche secteur est bien branchée ou l'interrupteur mural est activé.
- ▶ L'arrivée d'eau est ouverte.
- Si tous les voyants clignotent, la machine est prêt à l'emploi.
- ▶ Si un témoin reste allumé en permanence, pressez plusieurs fois sur la touche de marche rapide jusqu'au message «Sélectionner programme».

Indication

Si l'écran est sombre, appuyez sur une touche quelconque pour faire fonctionner l'appareil.

Ouverture de la porte



- ▶ Appuyer sur la touche «Ouverture de la porte».
- La porte s'ouvre.
- ▶ Attention: la porte ne s'ouvre que si l'alimentation électrique principale est activée.

Sélection du programme de lavage



- ▶ Appuyer sur la touche de programme
- Le voyant du programme sélectionné s'allume.
- L'afficheur indique la température de lavage, le programme sélectionné et la durée du programme.

Sélection des programmes additionnels

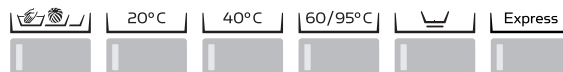

- ▶ Appuyer sur la touche désirée (voir chapitre «Programmes additionnels»).
- Le texte correspondant au programme additionnel sélectionné s'affiche.

Sélection des fonctions additionnelles

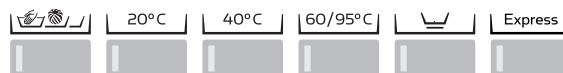

Une fois le programme sélectionné, on voit s'allumer les témoins des fonctions additionnelles pouvant être insérées en cas de besoin.

- ▶ Pressez la ou les touches de fonction désirées (voir chapitre «Fonctions additionnelles»).
- La ou les témoins de la/des fonction(s) additionnelle(s) choisie(s) s'allument.
- On voit s'afficher les valeurs de programme modifiées telles que durée et vitesse d'essorage.

Chargement du linge

- ▶ Charger le linge uniformément dans le tambour en mélangeant les pièces de grande et petite taille.

Fermeture de la porte

- ▶ Fermeture de la porte (le verrou doit faire un clic perceptible à la fermeture).
- ▶ Veiller à ce qu'aucune pièce de linge ne se coince entre la porte et le joint en caoutchouc.



Si la porte n'est pas fermée, un commutateur de sécurité empêche la mise en marche de la machine.

Introduction de la lessive



- Dosez les lessives selon le chapitre «Bac à lessive».
- Fermez bien le bac à lessive après le dosage des produits jusqu'à ce qu'il s'enclipsent.
- ▶ Risque de dégâts des eaux!

Démarrage du programme

Start

► Appuyer sur la touche «Start».

- Le voyant s'allume et le programme s'exécute automatiquement.

Sécurité enfants activée:

► Maintenir la touche «Start» enfoncée et appuyez sur la touche «Marche rapide».

Durée/Etat du programme

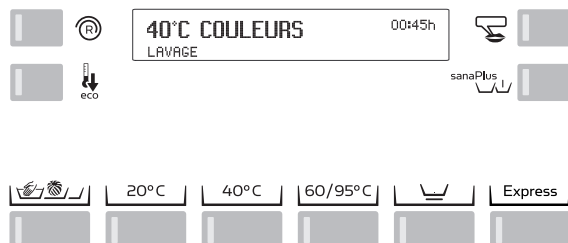

Pendant le programme de lavage, l'afficheur indique les pas de programmes en cours et la durée restante du cycle.

Modification du programme avant son démarrage

- Appuyer à nouveau sur la touche du programme désiré.
- Sélectionner les programmes additionnels.
- Sélectionner les fonctions additionnels éventuels.

Interruption du programme



Annuler le programme en appuyant de manière répétée sur la touche «Marche rapide» jusqu'à voir le message «Ouvrir porte».

Sécurité enfants activée:

- Appuyer simultanément sur la touche «Start».
- Sélectionner le nouveau programme.

Redémarrage d'un programme:

- Introduire à nouveau de la lessive.

Achèvement du programme avec arrêt cuve pleine

Vous avez sélectionné la fonction additionnelle Arrêt cuve pleine.

Le linge trempe dans la dernière eau de rinçage.

L'afficheur indique «Arrêt cuve pleine».

Vous avez deux moyens de Interruption du programme:

Le linge doit être essoré

► Si la vitesse d'essorage n'a pas été modifiée à la sélection du programme, vous pouvez le faire maintenant à l'aide de la touche «Vitesse d'essorage».

► Appuyer sur la touche «Start».

- L'eau est évacuée et le linge essoré.

Le linge doit être déchargé mouillé



► Appuyez deux fois sur la touche «Marche rapide».

- L'eau de rinçage est évacuée.

► En appuyant sur la touche vous pouvez interrompre prématurément l'essorage du linge pour le préserver (par ex. rideaux).

Sécurité enfants activée:

- Appuyer simultanément sur la touche «Start».

Fin du programme

La fin du programme est indiquée par l'affichage 00:00h et le message «Ouvrir porte».

Démêlage en fin de programme

La phase de démêlage en fin de programme dure 5 min (Hormis les programmes de lavage particulièrement respectueux du linge tels que le programme Laine) et empêche le froissement du linge.

Retrait du linge

- Pendant la phase anti-froissage: (Le tambour tourne encore/Affichage 00:00h)



► Pressez une fois sur la touche de marche rapide. (Interruption de programme)



► Pressez la touche d'ouverture de la porte et ► enlevez le linge.

- A la fin de la phase anti-froissage:



► Pressez la touche d'ouverture de la porte et ► enlevez le linge.



Enlevez du tambour et du joint de caoutchouc les éventuels corps étrangers (par ex. trombones!)

Sinon, risque de rouille!

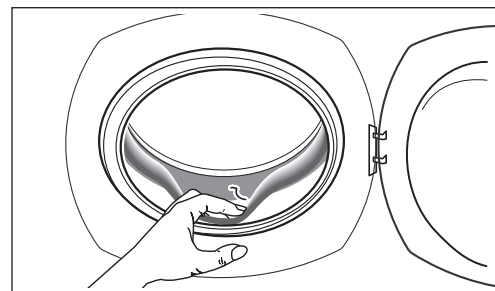

Laissez la porte entrouverte, afin que l'appareil puisse sécher.

Mise hors service de l'appareil

► Fermez les robinets de l'eau.

► Fermez l'interrupteur principal.



Si l'appareil est encastré, on ne peut pas interrompre l'alimentation électrique, car il y a lieu de garantir le fonctionnement du dispositif anti-débordement.

Programmes spéciaux

Votre lave-linge est doté de 7 programmes spéciaux additionnels.

Le processus particulier de certains programmes exige impérativement le bon dosage des lessives et additifs.

Sélection d'un programme spécial



► En appuyant de une à sept fois sur cette touche, vous pouvez activer l'un des programmes spéciaux.

- Le voyant correspondant s'allume.
- L'écran indique la température de lavage, le programme spécial sélectionné et la durée du lavage.

Sélection des fonctions additionnelles

► Le réglage des fonctions additionnelles «Diminution de la température», «Réduction de la vitesse d'essorage» et «Arrêt cuve pleine» est identique à celui des autres programmes (voir chapitre «Fonctions additionnelles»).

Chargement du linge/Fermeture de la porte

► Ces fonctions sont identiques à celles des programmes standard (voir chapitre «Lavage»).

Programmes spéciaux

Lavage main 20°C

► Textiles en laine ou fibres mélangées lavables à la main. Pour le séchage du lavage à main, voir le prochain paragraphe «Laine 30°C»

Laine 30°C

► Textiles lavables en machine en laine et laine mélangée, avec mention «ne peluche pas» ou «lavable en machine». Si après le lavage la laine ne doit pas être séchée dans un sèche-linge, mais à l'air libre, déposez-la sur une serviette éponge et faites-la sécher. Pour le séchage dans un sèche-linge, suivez les instructions du sèche-linge.

Pour la laine légèrement encrassée, le programme «Laine express» est utilisé.

Linge délicat 40°C

► Textiles très délicats en coton ou fibres mélangées, synthétiques

► Rideaux, robes, chemisiers, jupes

Pour le linge délicat légèrement encrassée, le programme «Linge délicat express» est utilisé.

Rideaux 40°C

► Textiles en fibres mélangées et synthétiques

Programme de lavage avec niveau d'eau élevé au lavage et au rinçage et avec faible vitesse d'essorage.

► Mettre les rideaux avec roulettes métalliques ou coulisseaux en plastique dans un filet ou un sac (taie d'oreiller).



Les rideaux anciens sont souvent fragilisés par l'exposition au soleil. Le lavage en machine peut donc les abîmer légèrement.

Pour éviter le froissement du linge en fin de programme, utilisez la fonction «Arrêt cuve pleine».

Langes/Linge d'incontinence 95°C

► Coton blanc et grand teint

Ce programme exécute d'abord un rinçage préliminaire à l'eau froide. Versez en suite la lessive dans les logements I et II. La température du pré-lavage est de 60°C, celle du lavage principal de 95°C.

autoClean 70°C

► sans linge et lessive

Le tambour et le bac à lessive sont nettoyés à 70°C et puis sont rincés.

Dans le programme autoClean, les fonctions additionnelles «Diminution de la température» et «Marche rapide» ne sont pas disponibles.

Essorage

► Pour l'essorage du linge (sans rinçage).

► Le réglage de la vitesse d'essorage s'effectue à l'aide de la fonction additionnelle .

Veuillez observer la vitesse d'essorage préconisée! (voir chapitre «Réglages de base étendues/Réduction de la vitesse d'essorage»)

Programmes additionnels

► Sélection des programmes additionnels: voir chapitre «Lavage/Sélection des programmes additionnels».

En plus de ses différents programmes de lavage standards, votre lave-linge vous permet de composer des programmes personnalisés.

En sélectionnant un ou plusieurs programmes additionnels, vous pouvez adapter votre programme de lavage de manière ciblée aux particularités de votre linge.

► Vous avez aussi la possibilité d'ajuster votre lave-linge à vos besoins en modifiant ses réglages de base (voir chapitre «Réglages de base»).

Prélavage



Pour les textiles fortement souillés et tachés, et les vêtements de travail (par exemple: taches de sang ou marques de protéine, langes).

La température de lavage est de 30 °C.

Versez 1/4 de la lessive dans le logement **I**.

Attention: aucun prélavage n'est prévu dans le programme pour la laine, afin de ménager les fibres.

Indication

● Les programmes «Express», «sanaPlus», «Prélavage» et le programme ecoPlus s'excluent réciproquement, on ne peut choisir qu'une seule de ces fonctions additionnelles.

Programme douceur pour linge d'entretien facile



Pour le linge d'entretien facile et les textiles particulièrement délicats en coton, fibres mélangées, synthétiques.

Programme ecoPlus

Le programme ecoPlus peut être sélectionné pour le linge couleur 40 °C / 60 °C / 95 °C ainsi que pour le linge d'entretien facile 40 °C / 60 °C / 95 °C. Il permet des économies d'énergie élevées et réalise un résultat de lavage équivalent grâce à une technique de lavage spéciale et une durée de lavage prolongée.

Les programmes ecoPlus peuvent être appelés comme suit:

Programme	Touches de sélection
Couleurs 40 °C	2x
Couleurs 60 °C	3x
Blanc 95 °C	4x
Entretien facile 40 °C	2x +
Entretien facile 60 °C	3x +
Entretien facile 95 °C	4x +

Programme express



Programme express pour textiles peu souillés. Il abrège le temps de lavage.

Pour des volumes de linge plus petits ou des degrés de salissure moindres, réduisez la quantité de lessive par rapport au conseil de dosage.

Programme sanaPlus



Ce programme est destiné aux textiles fortement souillés, spécialement s'ils portent des taches décolorables (par ex. fruits, café, thé, vin rouge, huile). Il tue largement les germes et acariens odorants et nocifs et assure une élimination particulièrement bonne des allergènes. Le programme «sanaPlus» peut être activé pour le linge blanc ou de couleurs ainsi que pour les textiles d'entretien facile, et ce pour les programmes de 40 °C, 60 °C et 95 °C, mais pas pour les programmes de 20 °C.

- Avec les programmes «sanaPlus», il n'est pas possible de réduire la température de lavage.
- La durée du lavage est prolongée.

Fonctions additionnelles

► Sélection des fonctions additionnelles: voir chapitre «Lavage/Sélection des fonctions additionnelles».

Diminution de la température



En appuyant plusieurs fois sur la touche de température de lavage, vous pouvez réduire la température de lavage par plages de 10°C (de 15°C au-dessus de 80°C).

La nouvelle température s'affiche. Elle peut encore être modifiée pendant les deux premières minutes du programme.

La baisse de température est compensée par une rallonge du temps de lavage; ainsi avec une consommation d'énergie moins importante, le résultat de lavage est identique.

Vitesse d'essorage



On utilise cette fonction afin de choisir un essorage plus lent par ex. pour ménager du linge délicat, ou pour commander un arrêt du rinçage (voir paragraphe ci-dessous). Sans ralentissement de l'essorage, la machine fonctionne à la vitesse normale, laquelle dépend du programme choisi.

En pressant une fois cette touche, on voit apparaître la vitesse d'essorage préprogrammée sur le visuel.

En la pressant à plusieurs reprises, on peut réduire celle-ci.

La vitesse d'essorage la plus petite est de 200 t/min.

On peut également modifier la vitesse d'essorage pendant un programme en cours, mais non pendant l'essorage lui-même.

Augmentation de la vitesse d'essorage

Si vous pressez de nouveau la touche de vitesse d'essorage après l'«00», vous pouvez sélectionner une vitesse de rotation plus élevée (1500 t/min). Le linge est mieux essoré.

Economie d'énergie

Si le linge doit être séché en sèche-linge, sélectionnez une vitesse d'essorage élevée, car un linge bien débarassé de son eau exige, pour le séchage en machine, beaucoup moins d'énergie et de temps.

Arrêt cuve pleine



On utilise la fonction «Arrêt cuve pleine» pour éviter que le linge délicat se froisse. Celui-ci restera alors dans sa dernière eau de rinçage.

Pour choisir l'arrêt du rinçage, ralentissez l'essorage jusqu'à ce que s'affiche «Arrêt cuve pleine».

Vous pourrez mettre fin au programme en le concluant ou non par l'essorage (Voir chapitre «Lavage/Achèvement du programme avec arrêt cuve pleine»).

Marche rapide



On peut abrégé ou interrompre le programme en pressant la touche de marche rapide.

► Voir chapitre «Lavage/Interruption du programme».

En appuyant sur cette touche, vous pouvez en plus sélectionner les programmes particuliers.

► Voir chapitre «Lavage/Programmes particuliers».

● Dans le programme autoClean, la fonction additionnelle «Marche rapide» n'est pas disponible.

Réglages de base

Le réglage de base de l'appareil a été effectué à l'usine, mais on peut l'adapter selon ses exigences individuelles, lors de la mise en service ou ultérieurement, au moyen des fonctions suivantes.

Les réglages de base ne peuvent être modifiés que si aucun programme de lavage n'est en cours. Pour modifier un réglage de base, il faut tout d'abord maintenir la touche de programme enfoncée, puis presser la touche de marche rapide. Les fonctions correspondantes s'affichent alors sur le display.

Lorsqu'on frappe plusieurs fois de suite la touche de marche rapide, la touche de programme demeurant enfoncée, le chiffre de l'affichage change.

Les réglages de base de votre machine peuvent être bloqués.

Néanmoins, vous pouvez accéder aux fonctions de réglage de l'heure et de sélection de la langue.

Exemple



Fonction désactivée



Fonction activée

Rinçage supplémentaire (en usine OFF)

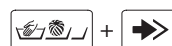

Activez le rinçage additionnel pour améliorer les résultats du rinçage dans les régions à eau douce ou pour les personnes allergiques.

Niveau d'eau au lavage (en usine NORMAL)

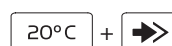

Si la fonction est réglée sur «Élevé», le niveau d'eau est plus élevé pendant le lavage.

Niveau d'eau au rinçage (en usine NORMAL)



Si la fonction est réglée sur «Élevé», le niveau d'eau est plus élevé pendant le rinçage.

Réduction de la vitesse d'essorage (en usine OFF)



Programme de lavage	Vitesse d'essorage en tours/minute		
	Off	1. Niveau de réduction	2. Niveau de réduction
Linge Blanc/Couleurs	1500	1200	1000
Linge d'entretien facile	800	800	600
Linge délicat	600	600	400
Laine	800	600	400
Programmes spéciaux	600	600	400

Heure (non effectué en usine)



La touche permet de régler les heures et la touche les minutes.

Langue (en usine DEUTSCH)

Pour modifier la langue, appuyez sur la touche de sélection de la langue ou pressez



Ce réglage s'applique provisoirement au programme sélectionné et revient à la langue par défaut quelque minutes après la fin du programme (Voir chapitre «Réglages de base étendus/Langue par défaut»).

Réglages de base étendus

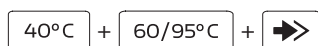

- ▶ En appuyant simultanément sur ces trois touches, l'afficheur indique les réglages de base étendus.
- ▶ En appuyant plusieurs fois sur la touche , l'afficheur indique les différents réglages possibles.
- ▶ Appuyez sur la touche pour modifier les réglages.
- ▶ Appuyez sur la touche pour annuler les réglages.

Fonction protection epiderme (en usine OFF)

Sélectionner «Réglages de base étendus»!
Fonction soin de la peau activée, chaque programme réalise deux rinçages supplémentaires pouvant prévenir des allergies de la peau.

Sécurité enfants (en usine OFF)

Sélectionner «Réglages de base étendus»!
La sécurité enfants vous protège contre tout démarrage, modification ou annulation fortuit(e)s du programme par les enfants.

Start de programme si la sécurité enfants est activée:



Maintenir la touche «Start» enfoncée et appuyez sur la touche «Marche rapide».

Arrêt cuve pleine (en usine INDIVIDUEL)

Sélectionner «Réglages de base étendus»!

Fonction general activée, tous les programmes pour linge à entretien facile ou linge délicat s'arrêtent automatiquement cuve pleine.

Fonction mémoire (en usine OFF)

Sélectionner «Réglages de base étendus»!

Fonction mémoire activée, les fonctions additionnelles sélectionnées Température et Essorage sont mémorisées dans chaque programme. Si vous sélectionnez à nouveau le même programme, les valeurs mémorisées sont reprises automatiquement. Ces valeurs peuvent être modifiées ultérieurement.

Programme hygiénique (en usine OFF)

Sélectionner «Réglages de base étendus»!

Quand la fonction hygiénique est enclenchée, lors de la sélection du programme apparaît sur le visuel un message concernant d'éventuelles mesures hygiéniques (voir aussi chapitre «Nettoyage et entretien»).

Programme lavage savon (en usine OFF)

Sélectionner «Réglages de base étendus»!

Activée, cette fonction lance un rinçage supplémentaire.

Fonction Cool-Down (en usine OFF)

Sélectionner «Réglages de base étendus»!

Refroidissement de l'eau de lavage: Refroidissement de l'eau de lavage activé, le linge à bouillir se refroidit à l'eau froide à la fin du cycle de lavage.



Cela permet de prévenir la détérioration des canalisations d'écoulement anciennes.

Les programmes d'entretien facile et de chemises incluent automatiquement ce refroidissement qui permet d'éviter le froissement du linge.

Démêlage en fin de programme (en usine ON)

Sélectionner «Réglages de base étendus»!

Fonction de démêlage activée, le linge est démêlé en fin de programme pendant 5 minutes.

Luminosité LCD (en usine 220)

Sélectionner «Réglages de base étendus»!

La touche permet de régler la luminosité de l'affichage.

Contraste LCD (en usine 41)

Sélectionner «Réglages de base étendus»!

La touche permet de régler le contraste de l'affichage.

Volume signal sonore (en usine VOLUME 2)

Sélectionner «Réglages de base étendus»!

Signal sonore activé, la fin du programme est indiquée par un signal acoustique retentissant à intervalles réguliers. Le volume de ce signal peut être réglé sur 3 niveaux à l'aide de la touche .

OFF
VOLUME 1
VOLUME 2
VOLUME 3

Fonction stand-by (en usine OFF-MODE)

Sélectionner «Réglages de base étendus»!

"OFF"

L'appareil reste toujours en marche. L'écran est allumé.

"STANDBY-MODE"

Max. 4 minutes après la fin du programme le lave-linge passe automatiquement en mode économie d'énergie. L'écran indique «ZZZ».

"OFF-MODE"

Max. 4 minutes après la fin du programme le lave-linge se met automatiquement hors marche. L'écran s'éteint.

"STANDBY + OFF-MODE"

Max. 4 minutes après la fin du programme le lave-linge passe automatiquement en mode économie d'énergie. L'écran indique «ZZZ».

Max. 10 minutes plus tard le lave-linge se met automatiquement hors marche. L'écran s'éteint.

Indication

Si l'écran est sombre, appuyez sur une touche quelconque pour faire fonctionner l'appareil.

Interface optique (en usine OFF)

Sélectionner «Réglages de base étendus»!

Interface optique (SCS) activée, le S.A.V. peut communiquer avec la machine via un PC.

Réseau électrique réduit (en usine OFF)



Sélectionner «Réglages de base étendus»!

Sur les machines disposant d'une puissance raccordée réduite, la durée des programmes se prolonge en conséquence.

Off = 400V 2N ~ 4,4 kW / 10 AT
On = 230V 1N ~ 2,1 kW / 10 AT

Langue de défaut (en usine DEUTSCH)

Sélectionner «Réglages de base étendus»!

Si une autre langue est sélectionnée provisoirement à l'aide de la touche sélection de la langue ou des touches  et , le réglage revient à la langue de défaut après la fin du programme, dans le mode stand-by ou après un arrêt prolongé.

Ouverture de la porte à la fin du programme (en usine OFF)

Sélectionner «Réglages de base étendus»!

Lorsque cette fonction est activée, la porte s'ouvre automatiquement à la fin du programme.

Information pour instituts d'essais et utilisateurs

L'étiquetage énergétique suivant la directive 2010/30/UE, resp. EN 60456 est basé sur les programmes ecoPlus Couleurs 60°C en pleine charge et demi-charge et Couleurs 40°C en demi-charge.

Consommation énergétique annuelle: 165 kWh
Consommation d'eau annuelle: 9300 litres

Nettoyage et entretien

Programme hygiénique

Cette machine à laver automatique comporte un programme hygiénique avec affichage correspondant. Ce programme permet d'effectuer un nettoyage hygiénique de la machine. On conseille celui-ci surtout lorsqu'un autre utilisateur a effectué avant vous une lessive à moins de 60°C. La machine affiche ceci en faisant apparaître sur le visuel, en cas de sélection d'un programme à moins de 60°C, le message «70°C programme hygiénique» apparaît. Dans ce cas, commencez votre lessive par un lavage à 60°C ou à 95°C, ou sélectionnez le programme hygiénique.

Remarque

- Si vous désirez renoncer à des mesures hygiéniques additionnelles, vous pourrez aussi lancer directement, au moyen de la touche de démarrage, le programme que vous avez choisi.

Démarrage du programme hygiénique

60/95°C + Start

Pour lancer le programme hygiénique, maintenez enfoncée la touche 60/95°C et pressez la touche de démarrage.

- ⚠ N'exécutez jamais le programme hygiénique avec du linge!

Nettoyage de la machine

- ⚠ Avant toute opération d'entretien, maintenance ou nettoyage, assurez-vous que l'alimentation électrique a été coupée.
- ⚠ N'aspergez en aucun cas l'appareil avec de l'eau ou ne le nettoyez pas au karcher.
- ⚠ N'utilisez pas de solvants! Ces produits peuvent endommager des pièces de l'appareil, dégagent des vapeurs toxiques et engendrent un danger d'explosion!
Ne nettoyez le corps et les commandes qu'avec de l'eau savonneuse ou un produit nettoyant non abrasif et sans solvants, vendu dans le commerce.
- ⚠ Ne nettoyez jamais les parois de la machine en acier chromé avec un produit nettoyant pour acier chromé.

Détartrage de la machine

En général, il n'est pas nécessaire de détartrer l'appareil si les produits lessiviels sont bien dosés.

- ⚠ Les détartrants contiennent des acides et peuvent attaquer des parties de l'appareil et décolorer le linge. Si vous désirez détartrer, malgré tout, observez les indications du fabricant qui figurent sur l'emballage. L'entartrage dépend de la dureté de l'eau. Pour prévenir tout dégât des eaux, nous recommandons de faire vérifier le bon état de votre machine par un professionnel au bout d'environ 5 ans d'utilisation.

Nettoyage du tambour

Éliminez au moyen d'un nettoyant exempt de chlore (tenir compte des ingrédients mentionnés sur l'emballage) les taches de rouille causées sur le tambour par le séjour d'objets métalliques.

- ⚠ N'utilisez jamais de tampons abrasifs!

Tuyau d'arrivée de l'eau

Afin d'éviter les dommages dus à l'eau, nous conseillons, après 5 ans environ, d'en faire vérifier par un spécialiste l'état irréprochable.

Protection antigel

Si l'appareil est installé dans un local exposé au gel, il y aura lieu, immédiatement après chaque emploi, de chasser tous les restes d'eau de la pompe de vidange et du tuyau d'arrivée d'eau et du tuyau d'écoulement.

Écoulement de la pompe de vidange

Voir chapitre «Vidange d'urgence».

Vidange du tuyau d'arrivée de l'eau

- Fermez le robinet de l'eau.
- Dévissez le tuyau au niveau du robinet de l'eau et laissez l'eau s'écouler dans un récipient.
- Revissez le tuyau au robinet de l'eau.

Nettoyage du bac à lessive

1. Tirez le bac à lessive jusqu'à la butée.
2. Appuyez sur l'arrière au milieu du couvercle du logement à assouplissant, et tirez entièrement le bac.

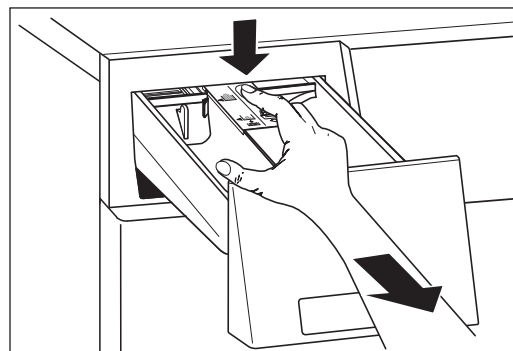

3. Faites sortir la cloison.

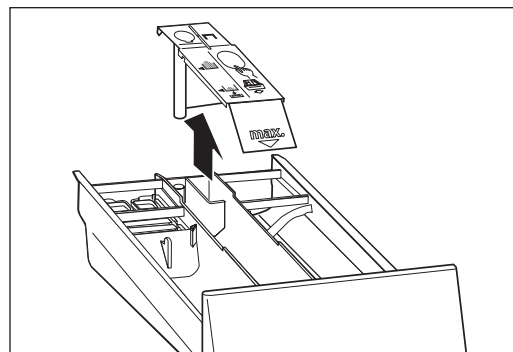

4. Nettoyez logements et cloison à l'eau courante.

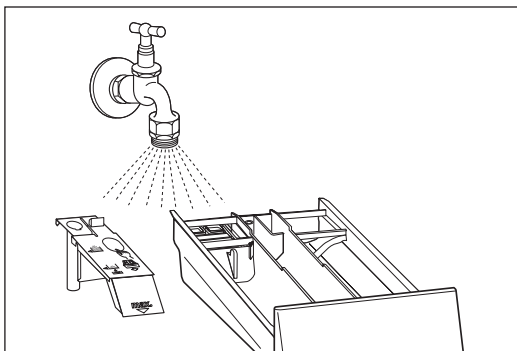

5. Remplacez la cloison dans le bac à lessive.

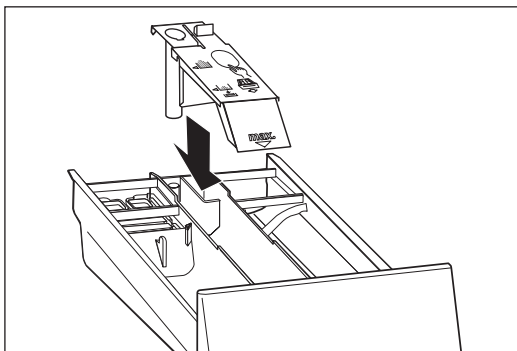

6. Remplacez le bac à lessive dans l'appareil.

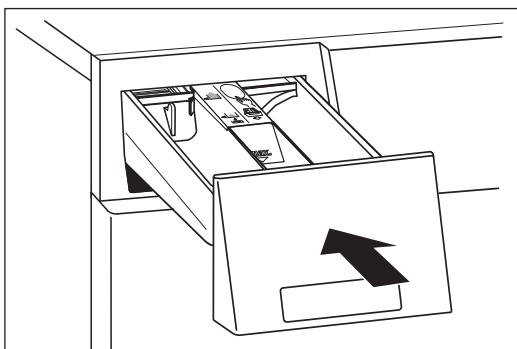

Vidange d'urgence

Une vidange d'urgence s'impose:

- Si le message de panne «Controler ecou. eau» s'affiche.
- Si, étant bloquée par des corps étrangers (par ex. boutons, épingles), la pompe ne vidange pas l'eau.

Si la pompe est bouchée, il peut s'écouler jusqu'à 20 litres d'eau. Préparez un seau.

⚠ Danger de brûlures! Laissez refroidir la lessive bouillante.

Réalisation de la vidange

1. ⚠ Coupez l'arrivée principale du courant.
2. Ouvrez le volet d'entretien en pressant sur le renforcement.

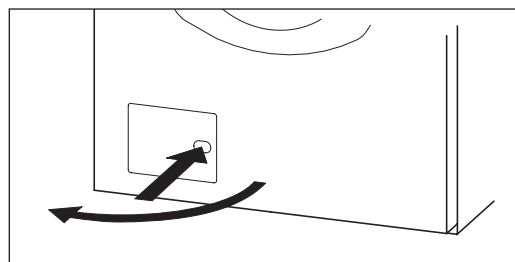

3. Faites sortir le tuyau de vidange, retirez-en le bouchon de fermeture, laissez l'eau s'écouler dans un récipient. Répétez éventuellement l'opération plusieurs fois.

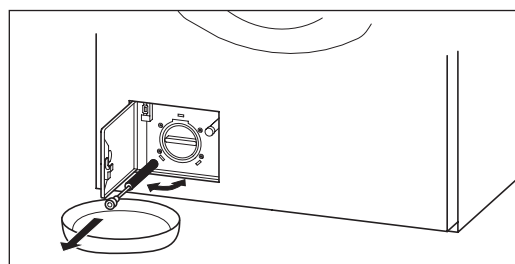

4. Dévissez le couvercle de la pompe.

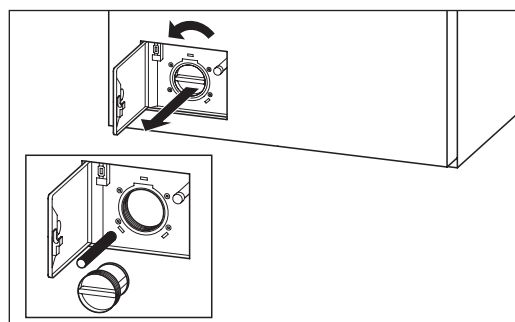

5. Enlevez les corps étrangers et les dépôts de peluches. Nettoyez l'intérieur de la pompe. Les ailettes de celle-ci doivent pouvoir tourner.
6. Revissez le couvercle de la pompe.
7. Refermez le tuyau de vidange.
8. Refermez le volet d'entretien.
9. ⚠ Ouvrez de nouveau l'arrivée principale du courant.
10. Choisissez le programme de lavage et, dès que l'eau cesse d'arriver, interrompez-le au moyen de la touche de marche rapide. Cette manoeuvre empêchera, lors du lavage successif, que du produit lessiviel s'écoule inutilisé dans le système d'évacuation.

Nettoyage des filtres d'arrivée d'eau

Les filtres dans la conduite d'arrivée d'eau doivent être nettoyés lorsque, à robinet ouvert, il n'y a pas assez d'eau en quantité suffisante qui arrive dans l'appareil. Le message de panne «Controler arrivee eau et demarrer» s'affiche. Ces filtres se trouvent dans le raccord visé du tuyau au niveau du robinet d'eau, et sur l'arrière de l'appareil.

Processus de nettoyage:

1. Fermez le robinet de l'eau.
2. Sélectionnez le programme, démarrez-le et, après 20 secondes environ, interrompez-le au moyen de la touche de marche rapide.
Ceci permet de réduire la pression dans le tuyau d'arrivée d'eau.
3. Coupez l'arrivée principale du courant.
4. Dévissez le tuyau au niveau du robinet de l'eau et rincez le filtre à l'eau courante.

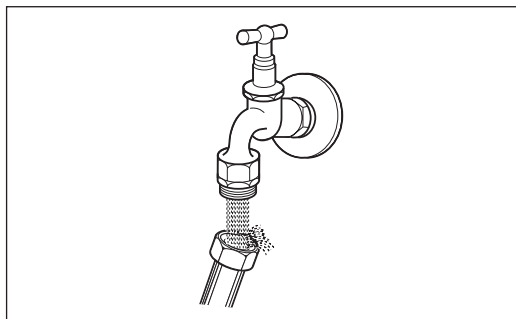

5. Rebranchez le tuyau.
6. Dévissez le tuyau sur l'arrière de l'appareil.
7. Extrayez le filtre au moyen d'une pince plate, nettoyez-le et remettez-le en place.

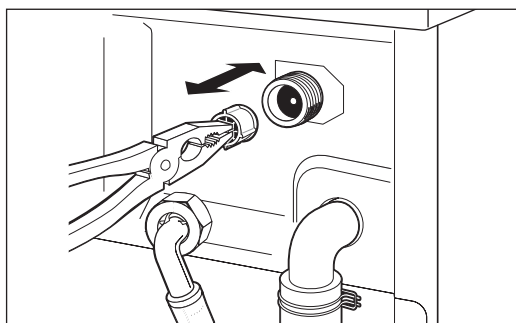

8. Rebranchez le tuyau.
9. Ouvrez le robinet de l'eau et assurez-vous que l'eau ne sort pas.
10. Refermez le robinet de l'eau

Cash-Card

Insertion de la Cash-Card

Insérez la Cash-Card avec le symbole ▲ dirigé vers le haut. Sur le display s'affichent successivement le «Solde» mémorisé sur la Cash-Card, le montant de l'acompte qui sera déduit ainsi que le «Solde nouveau». L'éventuel solde demeuré dans l'appareil sera pris en compte.

Si le montant disponible sur la Cash-Card n'est pas suffisant pour le lavage, le message «Solde insuffisant» apparaît et un signal retentit. On pourra régler la différence au moyen d'une seconde Cash-Card.

Retrait de la Cash-Card

Sélection et démarrage du programme de lavage

(voir chap. «Lavage/Sélection du programme de lavage»)

- ▶ Choisissez le programme
- ▶ Choisissez les fonctions additionnelles
- ▶ Lancez le programme

Affichage pendant le déroulement du programme

40°C COULEURS 00:30h
CREDIT 2.60

Pendant le programme de lavage apparaîtront tantôt le solde.

Fin du programme

Dès qu'est achevé le programme de lavage, le solde demeurant dans l'appareil est mémorisé sous la Cash-Card correspondante. Il sera pris en compte lors du cycle de lavage suivant. La fin du programme est indiquée par l'affichage sur le visuel du temps 00:00h ainsi que du message «Ouvrir porte».

Récupération du solde

Il conviendra de récupérer le solde sur la Cash-Card au terme d'un jour de lessive.

▶ Insérez la Cash-Card. Sur le display s'affiche le solde mémorisé sur la Cash-Card.

➡ ▶ Récupérez le solde en pressant la touche de marche rapide. Sur le display s'affichent successivement les messages «Solde» qui sera récupéré ainsi que le «Nouveau solde».

▶ Enlevez la Cash-Card.

⚠ La restitution ne peut avoir lieu, dans tous les cas, que sur la Cash-Card sur laquelle le montant a été débité à l'origine.

⚠ Si la sécurité enfants est activée:

Start + ➡

Transfert de crédit

Si sur une Cash-Card le montant restant est insuffisant pour régler le décompte, un signal sonore retentit et le message «Solde insuffisant» s'affiche sur l'écran.

Le montant encore à payer apparaît. La différence peut être réglée par l'introduction d'une seconde Cash-Card.

prePaid-Card

Sélection du programme de lavage

(voir chap. «Lavage/Sélection du programme de lavage»)

- ▶ Choisissez le programme de lavage
- ▶ Choisissez les fonctions additionnelles
- ▶ Sur le display s'affiche le prix du programme.

Prélever le montant du programme et démarrer

▶ Insérez la prePaid-Card. Sur le display s'affichent successivement le solde mémorisé sur la prePaid-Card, le montant du programme qui sera déduit ainsi que le nouveau solde.

L'éventuel solde demeuré dans l'appareil sera pris en compte.

- ▶ Enlevez la prePaid-Card.
- ▶ Démarrez le programme de lavage.

Affichage pendant le déroulement du programme

Aucun solde n'est indiqué pendant la durée du programme de lavage.

Récupération du solde

Il est possible de récupérer le montant résiduel de la carte PrePaid..

▶ Insérez la prePaid-Card. Sur le display s'affiche le solde mémorisé sur la carte.



▶ Récupérez le solde en pressant la touche de marche rapide. Sur le display s'affichent successivement le solde qui sera récupéré ainsi que le nouveau solde.

▶ Enlevez la prePaid-Card.

La restitution ne peut avoir lieu, dans tous les cas, que sur la prePaid-Card sur laquelle le montant a été débité à l'origine.

Si la sécurité enfants est enclenchée:



Transfert de crédit

Si, sur une prePaid-Card, le montant restant est insuffisant pour régler le décompte, un signal sonore retentit et le message «Solde insuffisant» s'affiche sur l'écran.

La différence peut être réglée par l'introduction d'une seconde prePaid-Card.

Pannes



Les réparations, modifications et interventions sur des appareils électriques ne doivent être effectuées que par du personnel spécialisé dûment formé. Des réparations mal faites peuvent entraîner de considérables dommages matériels et des risques élevés pour l'utilisateur.



On utilisera seulement des pièces originales lors des réparations.

Le paragraphe suivant décrit les petites pannes que l'utilisateur peut éliminer lui-même.

Messages d'erreur sur l'écran

En présence des messages de panne suivants, on peut remettre le programme en marche en pressant la touche de démarrage, après élimination des pannes.

«SECURITE ENFANTS ACTIVE»

▶ Tout en tenant pressée la touche de démarrage, pressez la touche de marche rapide.

«VEUILLEZ FERMER LA PORTE»

▶ Fermez la porte jusqu'à ce que le loquet s'enclenche.

«VEUILLEZ REDEMARRER»

- Lorsque la porte a été fermée ultérieurement, la touche de démarrage doit être appuyée encore une fois.
- Après une panne de secteur, le programme continuera par actionnement de la touche de démarrage.

«CONTROLLER ARRIVEE EAU»

- ▶ Ouvrez le robinet de l'eau et redémarrez.
- ▶ Filtre d'arrivée d'eau bouché: Nettoyer le filtre, voir chapitre «Nettoyage et entretien/Nettoyage des filtres d'arrivée d'eau».
- ▶ Coupure d'eau.

«CONTROLLER ECOUL. EAU»

- ▶ Vérifiez si le tuyau d'évacuation n'est pas plié.
- ▶ Des corps étrangers bloquent la pompe de vidange. Nettoyez la pompe selon le chapitre «Nettoyage et entretien/Vidange d'urgence».
- ▶ L'écoulement d'eau fourni par le client est bouché: Effectuez une vidange d'urgence selon chapitre «Nettoyage et entretien/Vidange d'urgence» et nettoyez l'écoulement (écoulement sous crépi).
- ▶ Le tuyau d'évacuation a été monté à une hauteur trop élevée. La hauteur de pompage maximale est d'un mètre au-dessus du sol.

«DESEQUILIBRAGE SANS ESSORAGE»

- ▶ Le déséquilibre était trop grand. Le linge n'a pas été essoré.
- ▶ Appuyez sur la touche de démarrage puis sur la touche de marche rapide pour mettre fin au programme de lavage.
- ▶ Ouvrez la porte et démêlez le linge.
- ▶ Essorez le linge en sélectionnant le programme d'essorage.

Note générale:

▶ Evitez de charger le tambour avec des pièces de linge particulièrement lourdes. Lavez des petites et grandes pièces de linge ensemble.

«MOUSSE, PROG. PROLONGE»

- Le lave-linge a détecté de la mousse et l'a éliminée. L'essorage du linge a pu être terminé.
- ▶ Réduisez la quantité de lessive à l'avenir.

«MOUSSE, PROG. INTERROM.»

- ▶ En raison d'une formation extrême de mousse, le lave-linge n'a pas pu terminer l'essorage et a dû interrompre le programme de lavage.
- ▶ Répétez le programme de lavage sans ajout de lessive.
- ▶ Réduisez à l'avenir la quantité de lessive (utiliser le cas échéant de la lessive en poudre au lieu d'une lessive liquide).

«NIVEAU D'EAU TROP HAUT»

- Trop de mousse dans le lave-linge, le linge n'a pas été essoré. Vous pouvez résoudre le problème de deux manières:

a) Actionner la touche «Start» et ensuite, arrêter le programme en actionnant la touche «Marche rapide» à plusieurs reprises jusqu'à ce que le message «Ouvrir porte» soit affiché.

Mélangez env. 30 ml d'assouplissant liquide avec env. 1 litre d'eau et démarrez le programme de lavage choisi en dernier (le cas échéant, il faut attendre quelques minutes jusqu'à ce que l'appareil soit prêt pour le choix d'un nouveau programme).

A la fin de l'alimentation d'eau, passez directement au finissage en utilisant la touche «Marche rapide» et renversez le mélange assouplissant liquide-eau dans le logement **I** du bac à lessive. En règle générale, le programme se terminera normalement et le linge est essoré. Puis répétez le programme désiré, mais sans lessive.

ou

b) Actionner la touche «Start» et ensuite, arrêter le programme en actionnant la touche «Marche rapide» à plusieurs reprises jusqu'à ce que le message «Ouvrir porte» soit affiché. Attendre environ pendant 1 heure et lancer le dernier programme de lavage sélectionné. Sauter immédiatement à « Essorer » en actionnant la touche «Marche rapide». En règle générale, le linge est essoré. Sinon, répéter le processus, y compris 1 heure d'attente. Puis répétez le programme désiré, mais sans lessive.

- Le niveau d'eau maximal admissible est atteint. Attendez l'essorage complet de l'eau et appuyez sur la touche Start. Le programme continue.

«POMPAGE DE L'EAU»

- Il y a trop d'eau dans le lave-linge. De l'eau est vidé jusqu'au niveau de consigne.
- Lorsque vous voyez trop de mousse dans le hublot, le lave-linge a produit trop de mousse. Procédez comme pour le message de panne «Niveau d'eau trop haut» pour résoudre le problème.
- Réduisez la quantité de lessive à l'avenir.

Si l'appareil affiche une panne de fonctionnement F --:

- ▶ Interrompez le programme au moyen de la touche de marche rapide, et choisissez un nouveau programme.

En cas de message répété de panne:

- ▶ Coupez l'alimentation électrique pendant 1 minute environ, puis rétablissez-la. (Retirez la fiche réseau ou fermez l'interrupteur mural)
- ▶ L'appareil est de nouveau prêt à fonctionner dès que les témoins des programmes clignotent.
- ▶ Choisissez un nouveau programme.

Si le message de panne se répète encore:

- ▶ Notez le message de panne.
- ▶ Fermez le robinet de l'eau et retirez la fiche réseau ou fermez l'interrupteur mural.
- ▶ Informez le service après-vente.

Messages de panne / Cash-Card

Les messages de panne suivants ont trait à la Cash-Card.

«CARTE INVERSÉE»

- ▶ Insérez la Cash-Card avec le symbol  dirigé vers le haut.

«CARTE ÉPUISEE»

- ▶ Utilisez une Cash-Card chargée.

«CARTE NON VALIDE»

- ▶ La Cash-Card utilisée n'est pas agréée. Informez-en la personne compétente.

«INSERER A NOUVEAU»

- ▶ Attendez 5 secondes, jusqu'à ce que l'acompte soit défalqué et qu'apparaisse le nouveau solde de la Cash-Card.

Conseils en cas de panne

Autres petites pannes à éliminer par l'utilisateur lui-même:

Commande du lave-linge

L'écran est sombre:

► L'appareil est en mode «OFF». Aucune erreur, appuyez sur une touche quelconque pour activer l'écran.

Il est impossible de mettre en marche l'appareil, l'écran reste sombre après l'actionnement d'une touche:

► Vérifiez si l'interrupteur mural est allumé, et si la fiche réseau est branchée.

► Vérifiez si tous les fusibles sont intacts et si le disjoncteur automatique ne s'est pas déclenché.

► Blocage réseau, en règle générale vers midi. Faites fonctionner l'appareil à la fin de la période de blocage réseau.

L'appareil ne démarre pas:

► Touche de démarrage non actionnée.

La porte ne s'ouvre pas:

► Programme pas terminé.

► «Arrêt cuve pleine» activé. Aucune erreur; voir chapitre «Lavage/Achèvement du programme avec arrêt cuve pleine».

► Coupure de courant ou défaillance de l'appareil: voir en bas.

Ouvrez comme suit la porte en cas de coupure de courant ou de défaillance de l'appareil:

► Assurez-vous de l'arrêt du tambour.

► Fermez le robinet de l'eau!

► Coupez l'alimentation électrique

► Faites une vidange d'urgence (voir chapitre «Nettoyage et entretien»).

► Tirez le levier d'ouverture (ouverture d'urgence).

Modèle avec pompe d'écoulement:

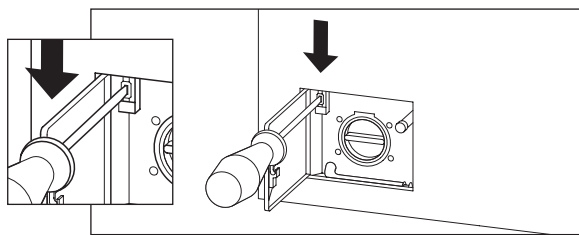

Modèle avec soupape d'écoulement:

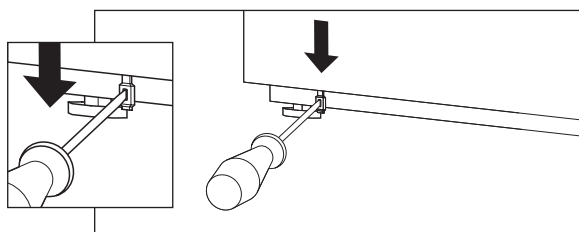

- la porte s'ouvre.

Lavage et résultat de lavage

Restes de lessive dans le bac à lessive:

● Lessive humide ou formant grumeaux. Séchez le bac à lessive avant d'y verser celle-ci. Pour les lessives liquides ou compactes, utilisez un auxiliaire de dosage, remplissez-le de lessive et placez-le sur le linge, dans le tambour.

● Cloison pour lessives liquides en position basse: Placez-la dans sa position pour lessives en poudre.

● L'assouplissant liquide visqueux reste dans le compartiment ☼.

Remède: diluez l'assouplissant liquide visqueux avec environ 100ml d'eau et versez le tout dans le compartiment ☼.

Attention: ne dépassez pas le repère «max». Nettoyez éventuellement la couverture du compartiment assouplissant à l'aide du siphon (voir chapitre «Nettoyage et entretien»).

Eau non visible pendant le lavage:

● Ce n'est pas une panne! L'eau se trouve dans l'appareil, mais au dessous de la zone visible.

Mauvais résultats de lavage:

► Degré de salissure plus élevé que d'habitude.

► Changez de type de lessive et de dosage.

► Choisissez la température maximale admissible pour les textiles.

► Choisissez un programme de lavage plus énergique.

► Dosez une quantité suffisante de lessive selon les spécifications du fabricant.

Restes de lessive sur le linge:

► Ceci est le fait non pas d'un mauvais comportement de votre lave-linge, mais de restes insolubles de certaines lessives sans phosphates, qui tendent quelquefois à se déposer sur le linge sous forme de taches claires.

Remède: séchez et brossez, ou bien recommencez le rinçage dès le début. Utilisez de la lessive liquide et des programmes de lavage avec un niveau d'eau plus élevé (Entretien facile). Activez le rinçage supplémentaire.

Résidus gris sur le linge (Graisse):

En cas de souillures dues à des pommades, graisses ou huiles, quelquefois la dose normale de lessive ne suffit pas; augmentez alors la dose lors du lavage suivant. Remède: choisissez la température maximale admissible pour les textiles.

Taches grises sur le linge:

► Ces taches peuvent être le fait de cosmétiques ou de l'assouplissant, et s'être formées sur le linge hors de l'appareil, avant le lavage.

Remède: une lessive liquide permettra d'éliminer certaines de ces taches.

Le linge est dur ou raide:

► Si le linge est séché à l'air après le lavage, utilisez un assouplissant lors du prochain lavage. Ou séchez le linge dans le sèche-linge.

Le tambour et la cuve sont encrassés (p.ex. avec chiffons de papier, huiles):

► Des mouchoirs ou autres éléments n'ont pas été enlevés du linge. Nettoyez le tambour et la cuve à l'aide du programme de lavage «autoClean» (sans linge et lessive).

Le linge dégage une odeur désagréable (p.ex. sueur ou pourriture):

► Le linge a été lavé trop longtemps à une température faible et contient trop de germes odorants. Lavez le linge de temps en temps à 60 °C ou à la température maximale autorisée, de préférence avec une lessive universelle (avec agent de blanchiment). Utilisez une lessive spéciale pour le lavage à 20/30 °C et une lessive active pour le lavage à faible température.

Dégagement d'odeur dans la machine:

► Des germes odorants se sont développés dans le lave-linge ou l'écoulement.

Remède: Faites fonctionner de temps en temps le programme de lavage «autoClean» (sans linge et lessive) pour nettoyer la machine et l'écoulement.

Le linge s'est élimé (Pilling):

► Le linge délicat comme la laine risque de s'élimer en cas de charge mécanique trop élevée. Utilisez à l'avenir un programme spécial doux et adapté au linge délicat.

Formation de fissures et de trous, usure des fibres du linge:

- Enlevez les corps étrangers du linge avant le lavage.
- Fermez les fermetures éclair et les crochets avant le lavage.
- Lavez le linge sensible dans un filet à linge.
- Usure normale ou endommagements mécaniques des textiles qui étaient déjà présents avant le lavage.

Mousse et fuite

Présence d'un peu de mousse après la fin du programme:

- Certaines lessives tendent à mousser beaucoup. Ceci n'a aucune influence sur le résultat du rinçage.

Pendant le lavage, on voit beaucoup de mousse dans le hublot, la mousse remplit tout le tambour:

► Vous avez dosé trop de lessive. Trop de mousse dégrade l'effet de lavage.

Remède: mélangez environ 20ml d'assouplissant avec ½ litre d'eau et versez ce mélange dans le logement II du bac à lessive. Réduisez la quantité de lessive à l'avenir.

Pendant le lavage ou le rinçage, de la mousse sort du bac à lessive:

► Vous avez dosé trop de lessive.

Remède: mélangez environ 20ml d'assouplissant avec ½ litre d'eau et versez ce mélange dans le logement II du bac à lessive. Répétez la procédure le cas échéant. Réduisez la quantité de lessive à l'avenir.

De la mousse sort du bac à lessive pendant l'essorage:

► De la mousse sort du bac à lessive pendant l'essorage. Interrompez le programme avec la touche de marche rapide. Procédez comme pour le message de panne «Niveau d'eau trop haut» pour résoudre le problème.

► Réduisez la quantité de lessive à l'avenir (utilisez le cas échéant la lessive en poudre au lieu de la lessive liquide).

Inétanchéité de l'appareil, formation de flaques ou de taches d'eau sur le sol:

► Vous avez dosé trop de lessive. Réduisez la quantité de lessive à l'avenir.

► Contrôlez l'étanchéité et la pose correcte du tuyau d'arrivée et d'évacuation.

Essorage et bruits:

Bruits de pompe:

- Des bruits pendant le démarrage de la pompe de vidange et l'aspiration de son contenu sont normaux.

Essorages répétés:

- Le système de contrôle des déséquilibres a détecté un défaut d'équilibrage, qu'il tente d'éliminer par un démarrage répété de l'essorage.

Mauvais résultat de l'essorage

- Le système de contrôle des déséquilibres a détecté un défaut d'équilibrage qui n'a pas pu être éliminé. Si la machine est insuffisamment chargée ou contient des pièces de linge difficile telles que des rideaux de salle de bains, le linge sera mal réparti. Le nombre de tours à l'essorage sera réduit en fonction de la charge et du déséquilibre, afin de protéger la machine contre les contraintes excessives.

Forte formation de bruit et «déplacement» pendant l'essorage:

- Sécurités de transport non enlevées. Observez les indications contenues dans les instructions de montage!
- Pieds de l'appareil non fixés au montage. Remettez l'appareil à niveau au moyen d'un niveau à bulle d'air, et fixez-en les pieds conformément aux instructions de montage.

Durée de programme prolongée:

- L'appareil a détecté et combattu la mousse. Aucune erreur.
- L'appareil a détecté et combattu le déséquilibre. Aucune erreur.
- L'appareil a détecté l'encrassement trop élevé et/ou l'eau de rinçage trop troublé et a prolongé le programme. Aucune erreur.

Indice

Simboli impiegati	32
Consigli per il riciclo	
▶ Imballaggio della nuova lavatrice	32
▶ Smaltimento del vecchio apparecchio	32
Istruzioni per la sicurezza	32
Per lavare correttamente rispettando l'ambiente	
▶ Durezza dell'acqua	35
▶ Detersivi	35
▶ Smacchiatura	36
▶ Consigli per il bucato	36
Descrizione della lavatrice	
▶ Pannello di comando e visualizzazione	37
▶ Vaschetta per i detersivi	38
Messa in funzione	
▶ Primo ciclo di lavaggio	38
Come lavare	
▶ Panoramica dei programmi	
▷ Programmi normali	39
▷ Programmi particolari	39
▷ Programmi speciali	40
▶ Come lavare	
▷ Operazioni preliminari	41
▷ Apertura del sportello	41
▷ Selezione del programma di lavaggio	41
▷ Selezione di programmi supplementari	41
▷ Selezione di funzioni supplementari	41
▷ Introduzione della biancheria	41
▷ Chiusura del sportello	41
▷ Introduzione del detersivo	42
▷ Avvio del programma	42
▷ Durata/Fase del programma	42
▷ Cambiamento di progr. prima dell'avvio	42
▷ Interruzione del programma	42
▷ Fine del programma con arresto del risciacquo	42
▷ Fine del programma	42
▷ Rimozione della biancheria	42
▷ Spegner la lavatrice	43
▶ Programmi speciali	
▷ Selezionare il programma speciale	43
▷ Selezione di funzioni supplementari	43
▷ Introduzione della biancheria / Chiusura del sportello	43
▷ Lavaggio a mano	43
▷ Lana	43
▷ Capi delicati	43
▷ Tende	43
▷ Pannolini / Incontinenti	43
▷ AutoClean	43
▷ Centrifugazione	43
▶ Programmi supplementari	
▷ Programma delicato per sintetici	44
▷ Programma ecoPlus	44
▷ Programma espresso	44
▷ Programma sanaPlus	44
▷ Prelavaggio	44
▶ Funzioni supplementari	44
▷ Selezionare ora di avvio	44
▷ Riduzione della temperatura	44
▷ Velocità di centrifugazione	44
▷ Arresto risciacquo	45
▷ Avanzamento rapido	46
Impostazioni di base	
▷ Risciacquo supplementare	46
▷ Livello acqua per lavaggio	46

▷ Livello acqua per risciacquo	46
▷ Riduzione velocità centrifugazione	46
▷ Ora	46
▷ Lingua	46
▶ Impostazioni estese	
▷ Funzione protezione epiderme	46
▷ Sicurezza bambini	46
▷ Stop dopo risciacquo	46
▷ Funzione memoria	46
▷ Programma d'igiene	46
▷ Programma lavaggio sapone	46
▷ Funzione Cool-Down	46
▷ Distensione capi a fine programma	47
▷ Luminosità LCD	47
▷ Contrasto LCD	47
▷ Volume segnale acustico	47
▷ Funzione stand-by	47
▷ Interfaccia ottica	47
▷ Allacciamento rete ridotto	47
▷ Lingua default	47
▷ Apertura del sportellino alla fine programma	47
▷ Indicazioni per istituti di prova e utilizzatori	47

Pulizia e manutenzione

▷ Programma d'igiene	48
▷ Avvio del programma d'igiene	48
▷ Pulizia dell'apparecchio	48
▷ Decalcificazione	48
▷ Tubo d'alimentazione dell'acqua	48
▷ Precauzioni antigelo	48
▷ Svuotamento della pompa	48
▷ Svuotamento del tubo d'alimentazione dell'acqua	48
▷ Pulizia del cassetto per i detersivi	48
▷ Svuotamento d'emergenza	49
▶ Pulire i filtri d'alimentazione dell'acqua	50

Cash-Card

▶ Introduzione della cash-card	50
▶ Ritiro della cash-card	50
▶ Selezione del programma di lavaggio	50
▶ Visualizzazioni durante lo svolgimento del programma	50
▶ Fine del programma	50
▶ Recupero	50
▶ Utilizzo del resto sulla carta	50

prePaid-Card

▶ Selezione del programma di asciugatura	51
▶ Detrarre l'importo del prog. e avviare	51
▶ Visualizzazioni durante lo svolgimento del programma	51
▶ Recupero	51
▶ Utilizzo del resto sulla carta	51

Anomalie

▶ Messaggi di guasti sul display	51
▶ Guida in caso di guasti	52

Servizio Assistenza

▶ Numero di prodotto e di apparecchio	54
---------------------------------------	----

Garanzia in abbonamento

	54
--	----

Sommaire français

▶ voir page	5
-------------	---

Simboli impiegati

- ⚠ Istruzioni per la sicurezza ed avvertimenti
- ▶ indica fasi di lavoro da eseguire secondo la successione indicata
- conteggi, informazioni generali utili

Consigli per il riciclo

Imballaggio dell'asciugatrice nuova

Smaltire il materiale d'imballaggio secondo le norme.

- ⚠ Il materiale d'imballaggio non è un giocattolo.

Attraverso il suo trattamento e recupero si risparmiano materie prime e si riduce il volume dei rifiuti.

L'imballaggio può essere restituito al rivenditore o al fornitore.

Tutti i materiali d'imballaggio utilizzati sono compatibili con l'ambiente e riciclabili. Il cartone è costituito dall'80% al 100% da carta riciclata.

Le parti in legno non sono state trattate chimicamente.

I fogli sono in polietilene (PE), i nastri di fasciatura in polipropilene (PP) e le imbottiture, prive di CFC, sono in polistirolo espanso (PS). Questi materiali sono composti puri di idrocarburi e sono riciclabili.

Smaltimento del vecchio apparecchio

- ⚠ Rendere inutilizzabili gli apparecchi fuori uso.

Dopo aver sfilato la spina, o dopo che l'elettricista ha smontato il cavo d'allacciamento, tagliare e togliere il cavo di connessione. Distruggere o togliere la serratura dello sportello, per evitare che i bambini giocando rimangano imprigionati e possano rischiare la vita.

I componenti del vecchio apparecchio non possono più essere utilizzati.

Il vostro vecchio apparecchio contiene materiali preziosi, che devono essere inviati ad un centro di recupero.

- ⚠ Assicurarsi che il proprio apparecchio in disuso venga smaltito in modo appropriato. Non conservarlo, né gettarlo con i rifiuti normali. 

Per ulteriori informazioni sul riciclaggio di questo prodotto si rivolga al suo comune, all'azienda addetta alla raccolta dei rifiuti o al negozio presso il quale ha acquistato il prodotto.

Vi preghiamo di collaborare allo smaltimento o al riciclaggio ecologici dell'apparecchio.

Istruzioni per la sicurezza

- ⚠ Questo apparecchio soddisfa le norme per la sicurezza relative agli apparecchi elettrici. Non si intende finalizzato all'uso da parte di persone (inclusi i bambini) con ridotte capacità fisiche, sensoriali o mentali, o con carenza di esperienza e conoscenza. Osservare le istruzioni di sicurezza riportate nel presente manuale e le successive istruzioni per il posizionamento.

Istruzioni generali per la sicurezza:

- ⚠ Non salire sulla macchina.
- ⚠ Non sedersi, né sorreggersi, né appoggiarsi sul sportello. (Pericolo di ribaltamento!)
- ⚠ La lavatrice deve essere utilizzata soltanto da persone che abbiano ricevuto le istruzioni e la formazione necessarie (età minima 8 anni).
- ⚠ Tenere fuori dalla portata dei bambini di età inferiore a 3 anni o tenere sotto stretta sorveglianza.
- ⚠ Non spruzzare mai acqua sull'apparecchio, né pulire con un pulitore ad alta pressione.
- ⚠ Non immergere mai il rubinetto dell'Aqua-stop in acqua: pericolo di ricevere scosse elettriche!
- ⚠ Se l'apparecchio non viene usato per lungo tempo, deve essere staccato dall'alimentazione di corrente.
- ⚠ Toccare la presa di corrente solo con mani perfettamente asciutte. Staccare la spina, tirando esclusivamente alla presa di corrente e mai il cavo stesso.

- ⚠ Le riparazioni devono essere condotte esclusivamente da personale esperto e le parti danneggiate devono essere sostituite esclusivamente da pezzi di ricambio originali del fabbricante dei apparecchi. Le riparazioni non idonee possono provocare gravi danni materiali e causare pericoli per l'utente. Modifiche all'apparecchio sono possibili solo previo consenso del produttore.
- ⚠ In caso in cui il cavo per l'allacciamento alla rete di questo apparecchio venga danneggiato, questo deve essere sostituito con un cavo di allacciamento particolare, ottenibile presso il produttore o presso il servizio clienti.
- ⚠ Conservare i detersivi e gli altri additivi per il lavaggio fuori dalla portata dei bambini. Conservare i detersivi, gli altri prodotti per il lavaggio e gli additivi in un luogo fresco ed asciutto, dal momento che detersivi a grumi possono causare anomalie nel funzionamento.
In caso di dubbio, chiedere informazioni al Servizio Assistenza o al rivenditore.

Cosa fare prima della messa in funzione:

- ⚠ Leggere attentamente le istruzioni allegate, prima di mettere in funzione la vostra lavatrice. Ci sono importanti informazioni relative all'installazione, all'uso ed alla sicurezza dell'apparecchio. Conservare con cura tutta la documentazione per altre persone che utilizzano l'asciugatrice o per eventuali proprietari futuri.
- ⚠ Rimuovere e conservare i dispositivi di protezione per il trasporto.
- ⚠ Lasciare installare l'apparecchio a personale esperto e qualificato, nel rispetto delle Istruzioni per il posizionamento fornite insieme alla macchina.
In caso di posizionamento su uno zoccolo, l'apparecchio deve essere fissato in accordo con le apposite istruzioni, altrimenti sussiste il pericolo di ribaltamento e caduta.
- ⚠ Non collegare un apparecchio che presenti danni evidenti.

- ⚠ Collegare l'apparecchio alla rete idrica utilizzando solamente un set di tubi nuovo. Set di tubi vecchi non devono essere riutilizzati. Controllare i set di tubi regolarmente in modo da sostituirli in tempo utile al fine di evitare danni causati dall'acqua.
- ⚠ Controllare che il coperchio della pompa sia posizionato e ben avvitato. In caso contrario, potrebbe fuoriuscire dell'acqua e provocare il rischio di scivolamento e ustioni.
- ⚠ Se si utilizza la lavatrice a un'altitudine superiore a 2000 metri sul livello del mare, è necessario attivare assolutamente la limitazione di temperatura per evitare un'ebollizione (vedi le istruzioni per la manutenzione oppure contattare il Servizio di Assistenza o il proprio rivenditore).

Per l'utilizzo della lavatrice:

- ⚠ L'apparecchio è concepito esclusivamente per il lavaggio domestico di tessuti lavabili in lavatrice.
- ⚠ Non lasciare i bambini soli con l'apparecchio, né farli giocare con esso, anche durante la fase di attesa della preselezione dell'ora di avvio. Se necessario, attivare il dispositivo di sicurezza bambini (vedi capitolo «Impostazione di base estese»).
- ⚠ Tenere gli animali domestici lontani dall'apparecchio.
- ⚠ Se nei pressi dell'apparecchio si è formata una pozzanghera d'acqua per terra (per la rottura di un tubo, perdita o simili), pulire bene questa e ripararne la causa (vedi capitolo: «Anomalie»), altrimenti vi è il rischio di scivolare.
- ⚠ Non riporre oggetti sulla lastra di copertura della macchina: durante la centrifuga, questi potrebbero scivolare e cadere a terra.
- ⚠ Utilizzare solamente decalcificatori, coloranti, decoloranti ed altri additivi, nelle cui istruzioni venga riportato chiaramente che possono essere impiegati in lavatrice.
- ⚠ Aggiungere gli amidi per biancheria solo all'ultimo risciacquo, dal momento che in tutti gli altri cicli di lavaggio c'è pericolo d'esplosione.

- ⚠ Non utilizzare mai nella lavatrice detergenti contenenti solventi. I tessuti, che sono stati trattati con detergenti contenenti solventi, devono essere ben sciacquati a mano in acqua chiara, prima di essere lavati in lavatrice. C'è pericolo che alcuni componenti dell'apparecchio possono essere danneggiati oppure si sviluppino vapori tossici. Inoltre possono provocare un incendio o un'esplosione!
- ⚠ Prima di avviare un programma di lavaggio, accertarsi che non vi siano corpi estranei nel cestello e nel cassetto del detersivo (monete, aghi, graffette, eccetera)
- ⚠ Nel chiudere lo sportello, assicurarsi di non rimanere intrappolati con le dita.
- ⚠ Non toccare lo sportello durante il lavaggio ad alte temperature.
- ⚠ Non staccare mai il coperchio della pompa durante lo svolgimento di un programma di lavaggio, né aprire la porta, altrimenti vi è il rischio di ustionarsi o ferirsi a causa del cestello ancora rotante.
- ⚠ Dopo un programma di lavaggio interrotto, fare attenzione che il bucato potrebbe essere ancora molto caldo: pericolo di ustioni!
- ⚠ Rimuovere dal tamburo solo i capi già raffreddati alla temperatura ambiente.

Alla fine del programma di lavaggio:

- ⚠ Non introdurre la mano nel cestello rotante.
- ⚠ Chiudere il rubinetto dell'acqua staccare l'alimentazione di corrente.
- ⚠ Se viene disinserita la corrente, senza chiudere il rubinetto dell'acqua, non entra in funzione il dispositivo di sicurezza anti-allagamento, di cui è dotato l'apparecchio.

In caso di trasporto:

- ⚠ Montare i dispositivi per il trasporto.
- ⚠ Attenzione durante il trasporto della lavatrice: pericolo di ferirsi!
Non sollevare l'apparecchio facendo presa sulle parti sporgenti!

Per lavare correttamente rispettando l'ambiente

Durezza dell'acqua

La durezza dell'acqua ha un ruolo fondamentale nel lavaggio ed è suddivisa nelle seguenti aree:

	Gradi francesi °fH	Gradi tedeschi °dH
Dolce	0 – 15	0 – 8
Media	15 – 25	8 – 14
Dura	> 25	> 14

Se non lo conoscete, chiedere all'amministrazione del vostro Comune.

Detersivo

È possibile utilizzare tutti i detersivi in commercio per il lavaggio in lavatrice, ad esempio in polvere, compatti (concentrati), in pastiglie (tabs) e liquidi.

Utilizzare detersivi adeguati al tipo di fibra ed ai colori dei tessuti:

- Detersivo universale per capi bianchi
- Detersivo per capi colorati
- Detersivo delicato per capi sintetici, in viscosa e Microfibre
- Detersivo per lana per capi in lana, seta e abbigliamento pesante

Dosaggio del detersivo

Soltanto un dosaggio corretto consente di ottenere dei buoni risultati di lavaggio. Osservare i consigli per il dosaggio riportati sulla confezione del detersivo. Badare a che le quantità di dosaggio indicate sulle confezioni siriferiscano al cestello a pieno carico. In caso di quantità ridotta di bucato, ridurre il dosaggio (in caso di misurazione automatica del carico, secondo il consiglio visualizzato nel display).

Regola empirica: se si osserva uno strato di schiuma di circa 2 cm al di sopra del bagno di lavaggio, ossia della superficie del bucato, significa che la quantità dosata è corretta.

La corretta quantità di detersivo dipende

● dalla durezza dell'acqua:

Dosare il detersivo in base al valore della durezza dell'acqua (vedi sopra).

● dal grado di sporcizia della biancheria: **leggermente sporca**

Nessuna sporcizia o macchia riconoscibile, i capi hanno assorbito, ad esempio, soltanto l'odore del corpo: Ridurre la quantità di detersivo rispetto al dosaggio consigliato.

Lavare questi tessuti con il programma Express, risparmiando così tempo ed energia e non rovinando il bucato.

mediamente sporca

Sporco visibile e poche macchie leggere:

Dosaggio normale, come da dosaggio consigliato.

Lavare i tessuti con il programma normale.

molto sporca

Sporco e macchie chiaramente riconoscibili:

Dosaggio superiore a quello consigliato.

Eventualmente pretrattare o lasciare in ammollo le macchie. Lavare i tessuti con prelavaggio o il programma «Intensivo».

● dalla quantità di biancheria:

In caso di cestello a mezzo carico, ridurre la quantità di detersivo di un terzo.

Attenzione a quanto segue:

● Troppo poco detersivo

- si nota solo dopo svariati sottodosaggi
- la biancheria diventa grigia o non risulta pulita
- la biancheria diventa dura (rigida)
- è possibile che si formino macchie puntiformi, di colore marrone grigiastro (macchioline di grasso) sulla biancheria, le serpentine potrebbero calcificarsi

● Troppo detersivo comporta:

- risultati di lavaggio meno efficaci
- eccessiva schiuma nella lavatrice e guasti
- maggiore consumo e spese di acqua
- programma di lavaggio più lungo
- inutili danni ambientali

Detersivi liquidi e preprogrammazione

Utilizzare l'apposito accessorio per detersivi liquidi nel cassetto del detersivo oppure ricorrere ad ausili per il dosaggio, come ad esempio le apposite palline o i sacchetti acclusi ai detersivi.

In caso di preselezione dell'ora di avvio, utilizzare un dosatore per detersivo liquido. Altrimenti il detersivo colerebbe lentamente via dal cassetto per i detersivi e seccerebbe. Se ciò avvenisse più volte, i residui essiccati potrebbero causare delle occlusioni.

Rimuovere i dosatori alla fine del programma!

Detersivo in sapone

La vostra lavatrice vi offre programmi specifici per il lavaggio con sapone, che potete programmare. (Vedi capitolo «Impostazione estese»)

Dal momento che il sapone non possiede la proprietà di legarsi al calcare, deve essere utilizzato solamente nel caso che il grado di durezza dell'acqua sia dolce o medio ed aggiungendo separatamente un decalcificatore.



Altrimenti nella macchina possono formarsi dei residui di sapone, che si depositano sul tessuto sotto forma di aloni di unto oppure causano la formazione di calcare sulle serpentine della lavatrice.

Decalcificatori

Con acqua della durezza «media» e «dura» è possibile utilizzare specifici decalcificatori. Rispettare le istruzioni riportate sulla confezione!

In questo caso dosare il detersivo secondo i dati relativi al grado di durezza «dolce». Per sciogliere meglio i prodotti, introdurre nella vaschetta prima il detersivo, quindi il decalcificatore.

Detersivo per l'ammollo

Introdurre nella vaschetta **I** del cassetto per i detersivi. Selezionare il programma per l'ammollo (vedi capitolo «Impostazioni estese»).

Ammorbidenti

Introdurli nella vaschetta . Non superare la marcatura «max», poiché altrimenti l'ammorbidente verrebbe sciacquato via insieme al detersivo all'inizio del programma, anziché durante la fase specifica per l'ammorbidente. Per evitare delle occlusioni, gli ammorbidenti molto densi dovranno essere allungati con un po' di acqua in modo da non formare grumi, prima di essere introdotti nella vaschetta.

Candeggianti, smacchiatori

È possibile l'aggiunta di candeggianti e smacchiatori in polvere per capi con macchie difficili invece della candeggina.

Per prima cosa introdurre il detersivo, poi aggiungere il candeggiante in polvere o lo smacchiatore nella vaschetta **II**. In questo modo i prodotti si sciolgono meglio nell'acqua.

Sostanza impregnante

I capi di abbigliamento ottengono un'impregnazione uniforme e duratura grazie all'aggiunta di una sostanza impregnante nella lavatrice.

Capi impermeabili con tessuti traspiranti, come ad es. GoreTex o SympaTex, possono essere trattati solo con sostanza impregnante apposita. Altrimenti c'è il rischio di ostruire le membrane traspiranti.

Smacchiatura

Le macchie dovrebbero essere rimosse o pretrattate subito, o almeno il prima possibile, finché sono fresche, prima di lavare il capo in lavatrice.

Le macchie secche, soprattutto a causa della luce del sole, sono difficili o quasi impossibili da rimuovere. Provare con acqua, sapone, (sapone duro) e pretrattanti. Cospargere in piccole quantità sulla stoffa e sfregare, lasciare agire e poi risciacquare. Molte macchie domestiche di salse, caffè, vino, cacao, grasso, olio, succhi di frutta, sangue, eccetera possono essere facilmente rimosse. Attenzione! Con il lavaggio, le macchie non trattate potrebbero fissarsi ulteriormente nella stoffa. Dopo possono essere difficilmente rimosse o solo utilizzando degli sbiancanti ad azione intensa.

Le macchie resistenti e secche possono essere talvolta eliminate solo dopo ripetuti lavaggi o ammollo.

Consigli per il lavaggio

Selezione dei capi

Controllare i simboli delle etichette relativi al trattamento dei capi.

I capi contrassegnati con i seguenti simboli non possono essere lavati in lavatrice:

- Non lavare 

Selezionare i capi da lavare in base al tipo di tessuto ed alla temperatura.

Suddividere i capi secondo il colore.

Lavare separatamente i capi bianchi da quelli colorati, altrimenti i capi bianchi diventerebbero grigi.

I capi colorati nuovi non devono essere lavati insieme ad altri capi: pericolo di scolorimento!

I capi di maglieria in lana o misto-lana devono riportare il testo «lavabile in lavatrice». In caso contrario c'è pericolo d'infeltrimento!



▶ Rimuovere dalla biancheria i corpi estranei, ad es. spille di sicurezza, graffette, monete ecc.

▶ Eliminare con una spazzola la sabbia eventualmente presente in tasche o risvolti.

▶ Chiudere le cerniere lampo, i ganci, abbottonare i bottoni e chiudere le chiusure con velcro.

▶ Abbottonare le federe dei piumini ed i cuscini, allacciare le cinture di stoffa e legare insieme i nastri dei grembiuli.

Consigli pratici

▶ Il sistema lavaggio più economico e meno nocivo per l'ambiente è quello di caricare la quantità massima di biancheria consentita. **Non superare le quantità massime di carico**, dal momento che l'eccessivo riempimento danneggia il risultato del lavaggio e può comportare danni ai tessuti.

▶ Lavare i capi estremamente delicati, quali ad es. collanti e tende oppure piccoli capi, quali ad es. calzini o fazzoletti in un sacchetto a rete o in una federa.

▶ I pantaloni, la maglieria e i tessuti stampati, quali ad es. capi in maglia, T-Shirts e felpe dovrebbero sempre essere rivoltati.

▶ Controllare che i reggiseni siano compatibili con il lavaggio in lavatrice.



Lavare i reggiseni con rinforzi in un sacchetto a maglie strette, poiché le asticelle durante il lavaggio possono staccarsi, passare attraverso i fori del cestello e provocare danni.



I tessuti con rinforzi in metallo possono danneggiare parti dell'apparecchio e non devono essere lavati in lavatrice.

● Non effettuare il prelavaggio per un bucato sporco in modo normale risparmiando così acqua, energia, detersivo ed tempo.

Descrizione della macchina

Pannello di comando e di visualizzazione

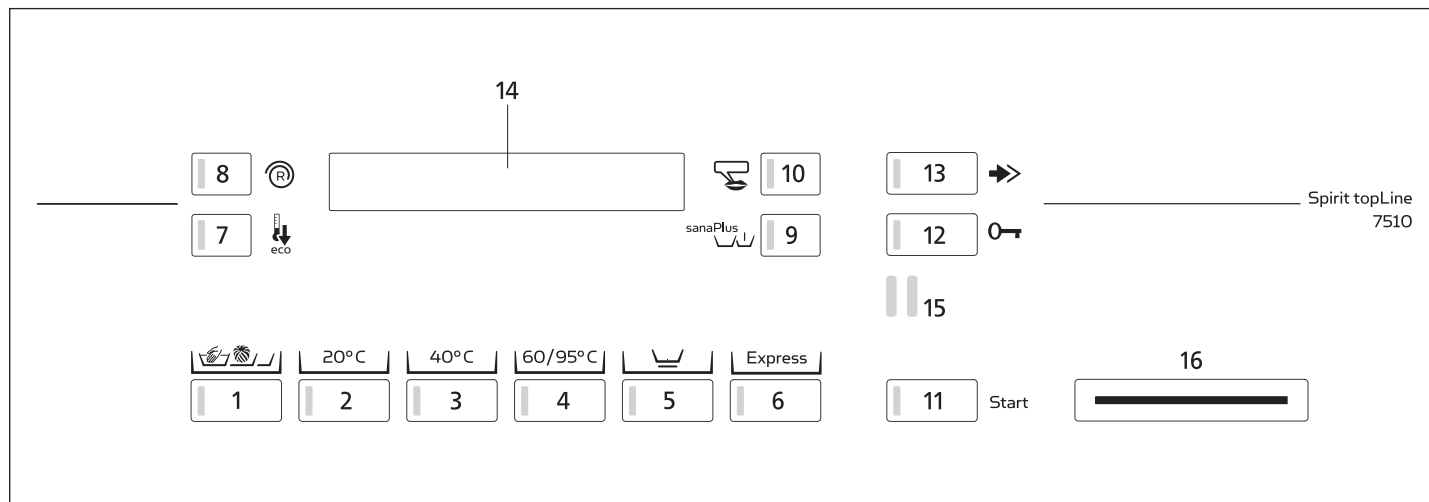

Programmi

- 1 Programmi speciali
- 2 Capi colorati 20 °C
- 3 Capi colorati 40 °C
- 4 Capi resistenti e colorati 60/95 °C

Funzioni supplementari

- 5 Programma delicato per sintetici
- 6 Programma espresso
- 7 Temperatura di lavaggio
- 8 Velocità di centrifugazione/Arresto risciacquo
- 9 sanaPlus/Prelavaggio
- 10 Selezione lingua
- 11 Avvio programma
- 12 Apertura sportello
- 13 Avanzamento rapido/Interruzione del programma

Indicatori

- 14 Display

Interfacce

- 15 SCS-Schulthess Control System (interfaccia PC per Servizio Assistenza)
- 16 Fessura per inserimento Cash-Card, Wash-Card (Opzione)

Pannello di comando e visualizzazione

Cassetto del detersivo

Sportello

Sportellino per manutenzione pompa

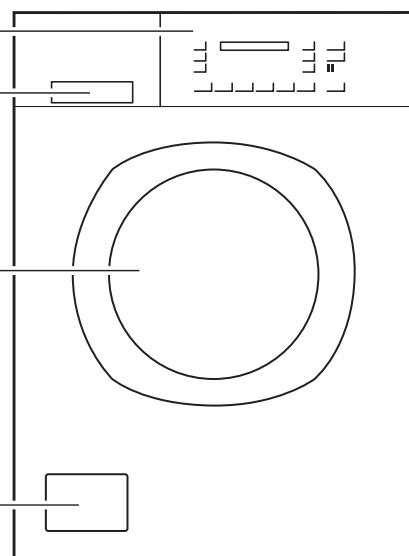

Vaschetta per i detersivi

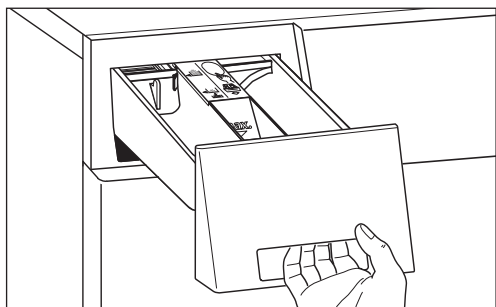

► Estrarre il cassetto per i detersivi fino alla battuta d'arresto. Inserire il detersivo o l'additivo nella vaschetta I, II oppure ☼

Vaschetta I: detersivo per il prelavaggio e ammollo.

Vaschetta II: detersivo per i lavaggi principali, candeggiante, detersivo a componenti, amido, prodotti decalcificanti per programmi di lavaggio con sapone.

Vaschetta ☼: additivi per l'ultima fase di risciacquo, ad es. ammorbidenti.

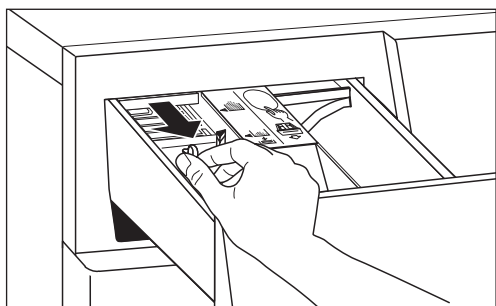

A seconda dei tipi e della quantità di detersivo, è possibile spostare l'inserto della vaschetta II.

Se si utilizzano piccole dosi di detersivo, ad es. detersivi compatti:

► Tirare in avanti l'inserto. La freccia sull'inserto indica il simbolo ☼.

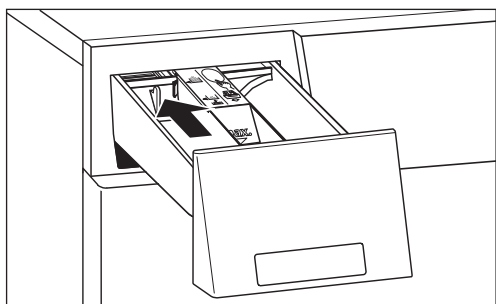

Se utilizzate notevoli quantità di detersivo in polvere o in pastiglie (Tabs)

► Spingere l'inserto completamente indietro (così come alla consegna dell'apparecchio).

La freccia sull'inserto indica il simbolo ☼.

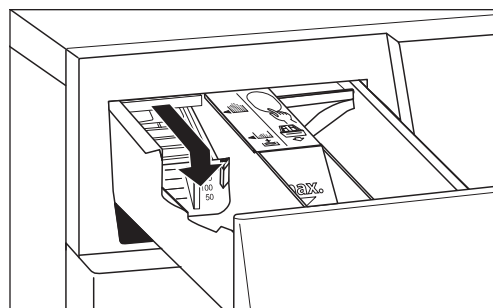

Se si utilizza detersivo liquido:

► Tirare l'inserto in avanti fino ad arresto e premerlo verso il basso. La freccia sull'inserto indica il simbolo ☼. La scala graduata riportata sull'inserto facilita il dosaggio del detersivo liquido.

Messa in funzione

⚠ Installare la lavatrice seguendo le relative istruzioni.

Primo ciclo di lavaggio (senza biancheria)

Eseguire il primo ciclo di lavaggio senza biancheria, per eliminare tutti i residui di acqua rimasti dopo i normali collaudi.

1. ⚠ Accertarsi che il dispositivo per il trasporto sia stato rimosso dalla parte posteriore dell'apparecchio (vedi istruzioni per l'installazione).
2. Aprire il rubinetto dell'acqua.

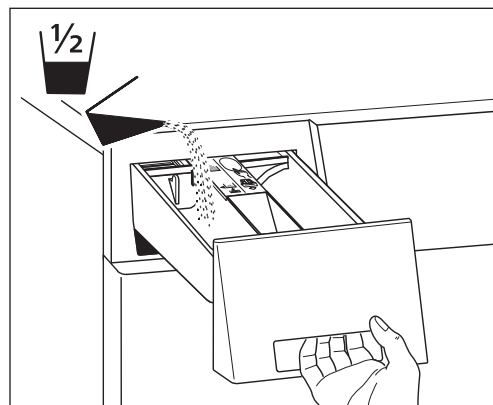





















3. Estrarre il cassetto dei detersivi fino alla battuta d'arresto.
4. Inserire nella vaschetta II (scomparto a sinistra) un mezzo misurino di normale detersivo. Non adoperare detersivo per capi delicati o per lana, poiché la produzione di schiuma sarebbe eccessiva.
5. Selezionare il programma di lavaggio «Capi colorati 60°C».
6. Premere il tasto «Start». Il programma parte.
7. Quando il programma sarà terminato, la lavatrice è pronta per effettuare il lavaggio.

Come lavare

Panoramica dei programmi

Programmi normali

Simboli di manutenzione	Quantità max. di biancheria	 Vi preghiamo di controllare sempre i simboli riportati sulle etichette dei tessuti. Tipo di tessuto/di biancheria	Tasti per selezione programma	Durata in minuti ca.	Consumo d'acqua in litri, ca.	Consumo corrente in kWh ca.
	7 kg	Capi colorati 20°C ▶ Cotone colorato leggermente sporco, sensibile alle alte temperature ▶ Jeans, Pullover		61 / 25*	63	0,3
	7 kg	Capi colorati 40°C ▶ Cotone colorato sensibile alle alte temperature ▶ Abbigliamento sportivo, jeans, pullover	 2x 	61 / 25* 90 ¹ /94 ²	63 35 ¹ /49 ²	0,7 0,4 ¹ /0,6 ²
	7 kg	Capi colorati 60°C ▶ Cotone colorato, lino ▶ Lenzuola, grembiuli, jeans, asciugamani, biancheria intima	 3x 	69/32* 95 ¹ /140 ²	49 35 ¹ /49 ²	1,19 0,68 ¹ /0,98 ²
	7 kg	Capi resistenti 95°C ▶ Cotone e lino color bianco e in colori solidi ▶ Biancheria da letto e da tavola, asciugamani, biancheria intima	2x 	84 / 49*	63	2,5
	3,5 kg	Sintetici 20°C ▶ Cotone facile da lavare leggermente sporco, tessuti misti «non stiro», capi d'abbigliamento pesanti	 + 	61 / 36*	59	0,3
	3,5 kg	Sintetici 40°C ▶ Cotone facile da lavare o tessuti misti «non stiro», capi d'abbigliamento pesanti, camicie, bluse	 + 	61 / 36*	59	0,7
	3,5 kg	Sintetici 60°C ▶ Cotone facile da lavare o tessuti misti «non stiro»	 + 	67 / 44*	59	1,4
	3,5 kg	Sintetici 95°C ▶ Cotone con finissaggio lavabile ad alta temperatura ▶ Capi delicati in cotone bianco o in tinte inalterabili «non stiro» ▶ Pannolini, biancheria da letto e per neonato	2x  + 	77 / 57*	59	2,3







* **Durata del programma espresso:** Dopo aver scelto il programma, premere anche il tasto «Espresso». Questa opzione permette di ridurre sia il tempo di lavaggio che i consumi di acqua e di elettricità.

¹ **Programma ecoPlus**, valori di consumo per ½ carico







² **Programma ecoPlus**, valori di consumo per carico intero

Programmi particolari

Risciacquo separato

▶ Cotone, lino	 + Start + ➡➡	33
▶ Tessuti misti facile da lavare	 +  + Start + ➡➡	30
▶ Capi delicati	 +  +  + Start + ➡➡	23

Risciacquo delicato separato, inamidatura

▶ Cotone, lino	 + Start + ➡➡ + ➡➡	16
▶ Tessuti misti facile da lavare	 +  + Start + ➡➡ + ➡➡	18
▶ Capi delicati	 +  +  + Start + ➡➡ + ➡➡	17

Programmi speciali

Simboli di manutenzione	Quantità max. di biancheria	⚠ Vi preghiamo di controllare sempre i simboli riportati sulle etichette dei tessuti. Tipo di tessuto/di biancheria	Tasti per selezione programma	Durata in minuti ca.	Consumo d'acqua in litri, ca.	Consumo corrente in kWh ca.
	2,3 kg	Lavaggio a mano 20°C ▶ Capi in lana o misto lana lavabili a mano	1x 	39	49	0,1
	2,3 kg	Lana 30°C ▶ Marchio di pura lana verine con dicitura «non infeltrisce» o «lavabile in lavatrice» ▶ Capi in lana o misto lana lavabili in lavatrice	2x 	39 / 27*	47	0,3
	2,8 kg	Capi delicati 40°C ▶ Capi particolarmente delicati in cotone o tessuti misti, capi sintetici ▶ Tende, vestiti, bluse, gonne	3x 	55 / 35*	47	0,7
	3,5 kg	Tende 40°C ▶ Capi in tessuto misto o sintetici	4x 	61	86	0,9
	7 kg	Pannolini/Biancheria di incontinenti 95°C ▶ Cotone bianco e in colori solidi	5x 	114	92	3,3
senza bucato		autoClean 70 °C ▶ senza bucato né detersivo ▶ Il cestello ed il cassetto del detersivo vengono ripuliti ▶ La funzione per il Avanzamento rapido non è disponibile	6x 	25	39	0,8
	7 kg	Centrifugazione Solo centrifugazione	7x 	9	-	0,1

* **Durata del programma espresso:** Dopo aver scelto il programma, premere anche il tasto «Espresso». Questa opzione permette di ridurre sia il tempo di lavaggio che i consumi di acqua e di elettricità.

Valori di consumo

I valori di consumo e le durate di programma qui indicati sono orientativi e sono stati rilevati in condizioni di esercizio normali. Sono possibili scostamenti fino ad un massimo del 10 %

Potenza allacciata ridotta

Nel caso di apparecchiature con potenza allacciata ridotta i tempi dei programmi si prolungano di conseguenza.

Raccordo per l'acqua calda

Nel caso di lavatrici dotate di raccordo per l'allacciamento all'acqua calda si deve tener presente quanto segue:

La massima temperatura consentita è di 70°C.

- Nel prelavaggio, nei programmi per capi delicati ed in programmi da ≤ 30°C, è utilizzata solo acqua fredda.
- Per temperature di ≥ 40°C l'acqua viene miscelata automaticamente secondo la temperatura di lavaggio programmata.
- Per i capi macchiati di sangue o di albume si deve selezionare un programma con prelavaggio, in modo che le macchie vengano lavate via ad una temperatura inferiore a 30°C e non possano fissarsi sul tessuto durante il ciclo di lavaggio principale a temperature più elevate.

Come lavare

Operazioni preliminari

Verificare quanto segue:

- ▶ che il coperchio della pompa sia avvitato a fondo (vedi capitolo «Pulizia e Manutenzione»).
- ▶ che la spina sia inserita nella presa o che l'interruttore a parete sia inserito;
- ▶ che il rubinetto dell'acqua sia aperto.
- Se tutte le spie luminose lampeggiano la lavatrice è pronta per entrare in funzione.
- ▶ Nel caso che una spia rimanga continuamente accesa, premere il tasto «Avanzamento rapido», finché viene indicato «Selezionare un programma».

Avvertenza

- ▶ Nel caso che il display è oscurato basta premere qualunque tasto per riattivare l'apparecchio.

Apertura del sportello



- ▶ Premere il tasto «Apertura sportello».
- Lo sportello si apre a scatto.
- ▶ Attenzione: lo sportello si apre solo se l'alimentazione di rete è inserita.

Selezione del programma di lavaggio



- ▶ Premere il tasto del programma desiderato.
- La spia luminosa del programma selezionato si accende.
- Sul display vengono visualizzati la temperatura di lavaggio, il programma selezionato e la durata del programma.

Selezione di programmi supplementari

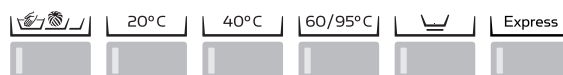
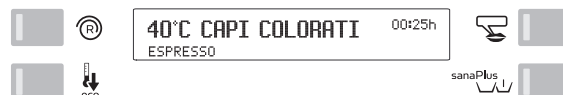

- ▶ Premere il tasto di selezione desiderato (vedi capitolo «Programmi supplementari»).
- Verrà visualizzata la descrizione del programma supplementare selezionato.

Selezione di funzioni supplementari

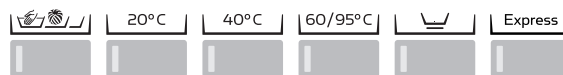
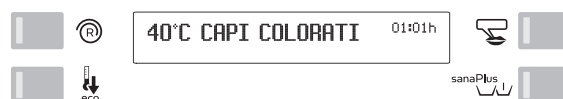

Dopo aver selezionato il programma, lampeggiano le spie luminose delle funzioni supplementari, che all'occorrenza possono essere inserite.

- ▶ Premere il tasto, oppure i tasti, delle funzioni desiderate. (Vedi capitolo «Funzioni supplementari»).
- Si accende la spia luminosa della funzione selezionata, ovvero si accendono le spie luminose delle funzioni selezionate.
- Vengono indicati i valori del programma modificati, come il tempo, la velocità di centrifugazione, la temperatura ecc.

Introduzione della biancheria

- ▶ Distribuire uniformemente la biancheria all'interno del tamburo, mischiando capi grandi e piccoli.

Chiusura del sportello

- ▶ Per chiudere lo sportello, premerlo finché non si sente scattare il dispositivo di chiusura.
- ▶ Accertarsi che non rimangano impigliati dei capi tra lo sportello e la guarnizione di gomma.



Se lo sportello non è stato chiuso, un dispositivo di sicurezza impedisce la messa in funzione dell'apparecchio.

Introduzione del detersivo

Dosare il detersivo secondo quanto riportato al capitolo «Cassetto del detersivo»

⚠ Chiedere delicatamente il cassetto del detersivo dopo il dosaggio, finché non si inserisce perfettamente.

▶ Pericolo d'allagamento!

Avvio del programma

▶ Premere il tasto «Start».

● La spia luminosa si accende ed il programma parte automaticamente.

Nel caso sia inserito il dispositivo di sicurezza per i bambini:

▶ Tenere premuto il tasto «Start» e attivare il tasto di Avanzamento rapido.

Durata del programma / Fase del programma

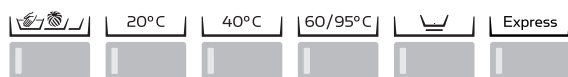

Durante l'esecuzione del programma di lavaggio vengono visualizzate sul display le singole fasi e il tempo residuo.

Cambiamento di programma prima dell'avvio

- ▶ Premere nuovamente il tasto del programma desiderato.
- Selezionare i programmi supplementari.
- ▶ Selezionare le eventuali funzioni supplementari.

Interruzione del programma

▶ Interrompere il programma premendo più volte il tasto «Avanzamento rapido», finché non compare il messaggio «Si può aprire lo sportello».

Nel caso sia inserito il dispositivo di sicurezza per i bambini:

- ▶ Tenere contemporaneamente premuto il tasto «Start».
- ▶ Selezionare nuovamente il programma.

In caso di ripetuto avvio del programma:

▶ Procedere ad un nuovo dosaggio del detersivo.

Termine del programma con arresto risciacquo

Se si è selezionata la funzione supplementare «Arresto risciacquo», il bucato rimane nell'acqua dell'ultimo risciacquo. Nel display viene visualizzato il messaggio «Arresto risciacquo». Ora avete due possibilità per portare a termine il programma:

La biancheria dev'essere centrifugata

▶ Se in fase di selezione del programma la velocità di centrifugazione non era stata modificata, potete farlo adesso con il tasto di selezione della velocità .

▶ Azionare il tasto «Start».

● L'acqua viene scaricata e inizia il ciclo di centrifugazione.

La biancheria non dev'essere centrifugata



▶ Premere due volte il tasto «Avanzamento rapido».

● L'acqua dell'ultimo risciacquo viene scaricata.

▶ Premendo il tasto  si può interrompere in anticipo la centrifuga per trattare più delicatamente la biancheria (ad. es. le tende)

Se è inserito il dispositivo di sicurezza per i bambini:

▶ Tenere premuto contemporaneamente il tasto «Start».

Fine programma

La fine del programma è segnalata dall'indicazione 00:00h e dal messaggio «Aprire sportello».

Aerazione della biancheria

La fase di aerazione alla fine del programma dura 5 min. (Eccetto programmi di lavaggio particolarmente delicati come ad es. lana) ed impedisce alla biancheria di sgualcirsi.

Rimozione della biancheria

● Durante la fase di separazione della biancheria: (il cestello ruota ancora/indicatore del tempo 00:00h)



▶ Premere una sola volta il tasto per il Avanzamento rapido (interruzione del programma)



▶ Premere il tasto per l'apertura dello sportello
▶ rimuovere la biancheria.



● Terminata la fase di separazione della biancheria:

▶ Premere il tasto per l'apertura dello sportello e
▶ rimuovere la biancheria.



Togliere dal cestello e dalla guarnizione in gomma eventuali corpi estranei (ad es. graffette)!

Pericolo di formazione di ruggine!

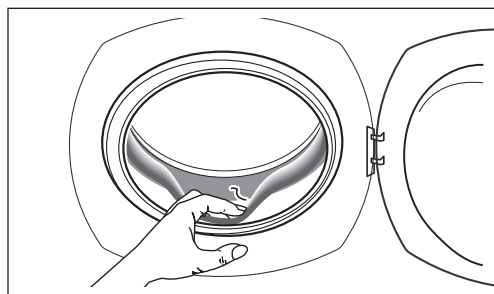

Lasciare lo sportello socchiuso, in modo che la lavatrice possa asciugare.

Spegnere la lavatrice

- ▶ Chiudere il rubinetto dell'acqua.
- ▶ Spegnere l'interruttore a parete.



In caso d'apparecchi incassati l'alimentazione di corrente non deve essere interrotta, affinché sia garantita la funzione del dispositivo di sicurezza contro gli allagamenti..

Programmi speciali

La vostra lavatrice vi consente di eseguire altri 7 programmi speciali.

Le particolari modalità di ciclo di alcuni programmi richiedono un esatto dosaggio di detersivi e additivi.

Selezionare il programma speciale



▶ Premendo da 1 a 7 volte questo tasto può essere scelto un programma speciale.

- La spia di controllo è accesa.
- Nel display viene indicata la temperatura di lavaggio, il tipo di programma speciale ed il tempo di lavaggio.

Selezione di funzioni supplementari

▶ L'impostazione delle funzioni supplementari, come riduzione della temperatura, riduzione della velocità di centrifugazione e arresto risciacquo, va effettuata come per gli altri programmi (vedi capitolo «Funzioni supplementari»).

Introduzione della biancheria/Chiusura dello sportello

▶ Queste funzioni sono equivalenti a quelle dei programmi normali (vedi capitolo «Come lavare»)

Programmi speciali

Lavaggio a mano 20 °C

Capi in lana o misto lana lavabili a mano. Per l'asciugatura del bucato a mano, vedere il prossimo capitolo «Lana 30 °C».

Lana 30 °C

Marchio di pura lana vergine con dicitura «non infeltrisce» o «lavabile in lavatrice». Se si desidera asciugare i capi in lana non nell'asciugatrice, bensì all'aria, stenderli su di un panno di spugna e lasciarli asciugare. Se si preferisce asciugarli nell'asciugatrice, seguire le Istruzioni per l'uso dell'asciugatrice.

In caso di capi in lana poco sporchi, utilizzare il programma «Lana express».

Capi delicati 40 °C

- ▶ Capi particolarmente delicati in cotone o tessuti misti, capi sintetici.
 - ▶ Tende, vestiti, bluse, gonne.
- In caso di capi delicati poco sporchi, utilizzare il programma «Delicati express».

Tende 40 °C

- ▶ Capi in tessuto misto.
- Programma di lavaggio con elevato livello dell'acqua nelle fasi di lavaggio e di risciacquo, e con bassa velocità di centrifugazione.
- ▶ Nel caso dei tendaggi, i rullini metallici o cursori di plastica vanno raggruppati in una retina a maglie strette o in un sacchetto.



I vecchi tendaggi sono spesso molto sbiaditi e poco resistenti al lavaggio meccanico, quindi soggetti a danneggiarsi facilmente.

Per evitare la formazione di pieghe alla fine del programma, conviene utilizzare la funzione di arresto risciacquo.

Pannolini/Incontinenti 95 °C

- ▶ In cotone bianco o in tinte indelebili
- Questo programma prevede un prerisciacquo in acqua fredda. In seguito introdurre il detersivo nella vaschetta I o II. Nel ciclo di prelavaggio la temperatura dell'acqua è di 60 °C, nel ciclo di lavaggio principale di 95 °C.

AutoClean 70 °C

- ▶ senza bucato né detersivo

Il cestello ed il cassetto del detersivo vengono ripuliti a 70°C e successivamente risciacquati.

- Nel programma autoClean non sono disponibili le funzioni «Riduzione della temperatura» e «Avanzamento rapido».

Centrifugazione

- ▶ Per la centrifugazione di tessuti (senza risciacquo).
- ▶ La velocità di centrifugazione è regolabile con l'apposita funzione supplementare [⊙].

Attenzione alla velocità (vedi capitolo «Impostazioni di base/Riduzione della velocità di centrifugazione»).

Programmi supplementari

► Selezione di programmi supplementari: vedi capitolo «Come lavare/Selezione di programmi supplementari».

Oltre ai diversi programmi di lavaggio standard, la vostra lavatrice vi offre la possibilità d'impostare dei programmi personalizzati.

Selezionando uno o più programmi supplementari potete impostare il vostro programma di lavaggio in base alle caratteristiche specifiche della vostra biancheria.

► Avete inoltre la possibilità di adattare la vostra lavatrice alle vostre necessità personali, cambiando le impostazioni di base (vedi capitolo «Impostazioni di base»).

Programma delicato per sintetici



Per tessuti che si lavano facilmente e particolarmente delicati, come cotone, tessuti misti, tessuti sintetici.

Programma ecoPlus

Il programma ecoPlus può essere selezionato per capi colorati 40 °C/60 °C/95 °C e per sintetici 40 °C/60 °C/95 °C. Comporta un consumo particolarmente ridotto e, grazie alla speciale tecnica e al più lungo tempo di lavaggio, esso consente di ottenere un risultato equivalente.

Per lanciare i programmi ecoPlus, procedere come segue:

Programmi	Tasti
Capi colorati 40 °C	2x
Capi colorati 60 °C	3x
Capi resistenti 95 °C	4x
Sintetici 40 °C	2x +
Sintetici 60 °C	3x +
Sintetici 95 °C	4x +

Programma espresso



Il programma rapido è adatto per capi non troppo sporchi. Il tempo di lavaggio è più breve.

In caso di minori quantità di biancheria o di biancheria poco sporca, ridurre la quantità di detersivo.

Programma sanaPlus



Questo programma è indicato per capi molto sporchi e in particolare con macchie resistenti asportabili col candeggio (per es. frutta, caffè, tè, vino rosso, olio) ed è in grado di distruggere i germi dannosi alla salute. Il programma «sanaPlus» può essere impiegato sia per capi resistenti che per capi colorati, come pure per tessuti facili da lavare con programmi da 40 °C, 60 °C e 95 °C, però no per programmi da 20 °C.

- La temperatura di lavaggio non può essere ridotta.
- Il tempo di lavaggio si prolunga.

Prelavaggio



In caso di biancheria particolarmente sporca, in presenza di macchie difficili o per lavare vestiti da lavoro (ad es. macchie di sangue, segni di proteina, pannoloni). La temperatura di lavaggio è di 30 °C.

Introdurre ¼ della dose di detersivo nella vaschetta I.

Attenzione: nel programma per la lana non viene effettuato il prelavaggio, per non rovinare i capi.

Avvertenza

- I programmi «Espresso», «sanaPlus», «Prelavaggio» e il programma ecoPlus si escludono a vicenda, perciò può essere selezionato solamente uno di questi programmi supplementari.

Funzioni supplementari

► Selezione di funzioni supplementari: vedi capitolo «Come Lavare/Selezione di funzioni supplementari».

Riduzione della temperatura



Premendo più volte il tasto della temperatura di lavaggio si può ridurre la temperatura di lavaggio di 10 °C alla volta (sopra gli 80 °C di 15 °C alla volta).

Viene visualizzata la nuova temperatura che può essere modificata anche mentre gira il programma.

A una riduzione di temperatura corrisponde un prolungamento della fase di lavaggio. In questo modo si ottiene lo stesso risultato di lavaggio attraverso un minor consumo di energia.

Velocità di centrifugazione



Questa funzione viene utilizzata per ridurre la velocità di centrifugazione o per escludere la centrifuga (vedi paragrafo successivo), in modo che la biancheria non venga rovinata, ad es. per i capi delicati. Se non viene ridotta la velocità di centrifugazione, i capi vengono centrifugati alla velocità normale prevista dal programma impostato. Premendo una volta questo tasto, nel display digitale viene indicata la velocità di centrifugazione già programmata.

Premendo più volte il tasto la velocità può essere ridotta. La velocità di centrifugazione minima è di 200 g/min. La velocità della centrifuga può essere cambiata anche mentre viene svolto il programma, ma non mentre essa funziona.

Aumento della velocità di centrifuga

Se dopo l'«00» viene nuovamente premuto il tasto della velocità di centrifuga, è possibile selezionare una velocità più elevata (1500 g/min). La biancheria viene centrifugata con una potenza maggiore.

Consiglio per risparmiare

Se i capi devono essere asciugati in un'asciugabiancheria, selezionare un'alta velocità di centrifugazione, poiché la biancheria meglio centrifugata consente di risparmiare molta energia e tempo nell'asciugatrice.

Arresto risciacquo

-  La funzione «Arresto risciacquo» viene utilizzata per evitare che i capi delicati si squaliscano. La biancheria rimane nell'acqua dell'ultimo risciacquo. Per fermare il ciclo di risciacquo, premere il tasto «Arresto risciacquo». Potete terminare il programma con centrifuga finale oppure senza centrifuga finale (vedi capitolo «Come lavare/Fine del programma con arresto del risciacquo»).

Avanzamento rapido

-  Il programma può essere ridotto o interrotto, premendo il tasto «Avanzamento rapido».
 - ▶ Vedi capitolo «Lavaggio/Interruzione del programma»
 Inoltre con questo tasto possono essere selezionati anche programmi speciali.
 - ▶ Vedi programmi particolari nel capitolo «Come lavare/Programmi particolari».
 - Nel programma autoClean non è disponibile la funzione «Avanzamento rapido».

Impostazioni di base

La macchina ha un'impostazione di base di fabbrica. Per adeguare la macchina alle proprie esigenze individuali, le impostazioni possono essere modificate, al momento della messa in funzione o anche dopo, con le funzioni descritte qui di seguito.

Le impostazioni di base possono unicamente essere modificate quando la macchina non sta svolgendo un programma. Per modificare un'impostazione di base, mantenere premuto il tasto del programma e premere quindi il tasto «Avanzamento rapido». Le relative funzioni vengono visualizzate sul display. Mantenendo premuto il tasto del programma e premendo ripetutamente il tasto «Avanzamento rapido» cambia nel display.

Le impostazioni di base sulla vostra macchina possono essere bloccato. Rimangono tuttavia disponibili le funzioni: «Ora» e «Lingua».

Esempio:

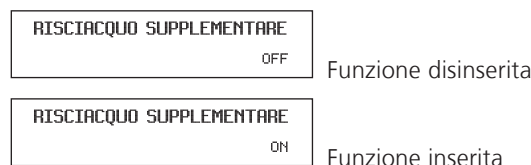

Risciacquo supplementare (di fabbrica OFF)

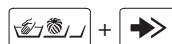

Utilizzare questa funzione per ottenere migliori risultati di risciacquo nelle zone con acqua dolce o per persone allergiche.

Livello acqua per lavaggio (di fabbrica NORMALE)

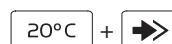

Selezionando l'impostazione «Aumento livello dell'acqua», il livello dell'acqua durante il lavaggio sarà più alto.

Livello acqua per risciacquo (di fabbrica NORMALE)

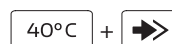

Selezionando l'impostazione «Aumento livello dell'acqua», il livello dell'acqua durante il risciacquo sarà più alto.

Riduzione della velocità di centrifugazione (di fabbrica OFF)



Programma di lavaggio	Velocità di centrifugazione in giri/minuto		
	Off	1° livello rid.	2° livello rid
Capi colorati / resistenti	1500	1200	1000
Sintetici	800	800	600
Capi delicati	600	600	400
Lana	800	600	400
Programmi speciali	600	600	400

Ora (non preimpostata in fabbrica)

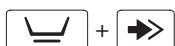

Il tasto consente di regolare le ore e il tasto di regolare i minuti.

Lingua (valore preimpostato: DEUTSCH)

Per cambiare la lingua, premere il relativo tasto di selezione oppure



Questa impostazione vale temporaneamente per il programma selezionato e alcuni minuti dopo la fine del programma si passa nuovamente alla lingua default. (Vedi «Impostazioni estese/Lingua default»)

Impostazioni estese

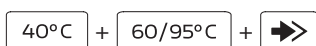

- La pressione contemporanea su questi tre tasti attiva la visualizzazione delle impostazioni estese.
- La pressione ripetuta sul tasto visualizza le impostazioni disponibili.
- La pressione sul tasto permette di modificare le varie impostazioni.
- La pressione sul tasto interrompe la visualizzazione delle impostazioni.

Funzione protezione epiderme (valore preimpostato: OFF)

Selezionare «Impostazioni estese»!

Attivando questa funzione verranno effettuati due risciacqui supplementari per ogni programma di lavaggio in modo da prevenire eventuali allergie della pelle.

Sicurezza bambini (valore preimpostato: OFF)

Selezionare «Impostazioni estese»!

Il dispositivo di sicurezza per i bambini serve ad evitare che i bambini facciano partire casualmente il programma, oppure lo cambino o lo cancellino.

Inizio de programma quando è inserito il dispositivo di sicurezza per i bambini:

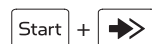

Tenere premuto il tasto «Start» e azionare il tasto «Avanzamento rapido».

Stop dopo risciacquo (valore preimpostato: INDIVIDUALE)

Selezionare «Impostazioni estese»!

L'attivazione di questa generale funzione comporta un arresto automatico del risciacquo in tutti i programmi di lavaggio normale e delicato.

Funzione memoria (valore preimpostato: OFF)

Selezionare «Impostazioni estese»!

L'attivazione della funzione memoria consente di memorizzare le funzioni supplementari «Temperatura» e «Centrifugazione» impostate per ogni programma, in modo da richiamarne automaticamente i relativi valori ogni volta che si seleziona il medesimo programma. I valori sono anche modificabili in qualsiasi momento successivo.

Programma d'igiene (valore preimpostato: OFF)

Selezionare «Impostazioni estese»!

Se la funzione d'igiene è inserita, quando si seleziona un programma compare sul display un'avvertenza in merito ad eventuali misure d'igiene (vedi anche capitolo «Pulizia e manutenzione»).

Programma lavaggio sapone (valore preimpostato: OFF)

Selezionare «Impostazioni estese»!

Se questa funzione è attivata, viene eseguito un risciacquo supplementare.

Funzione Cool-Down (valore preimpostato: OFF)

Selezionare «Impostazioni estese»!

Raffreddamento liscivia: Se la funzione di raffreddamento liscivia è attivata, al termine del ciclo di lavaggio la biancheria resistente viene raffreddata con acqua fredda.



Questo consente di evitare il danneggiamento di tubi di scarico un po' vecchi.

Nei programmi per sintetici e da camice questa funzione di raffreddamento è sempre attiva, indipendentemente dal valore preimpostato, in modo da prevenire la sguacitura della biancheria.

Distensione capi a fine programma (valore preimpostato: ON)

Selezionare «Impostazioni estese»!

Se questa funzione è attivata, a fine programma la biancheria viene aerata per 5 min.

Luminosità LCD (valore preimpostato: 220)

Selezionare «Impostazioni estese»!

Questo tasto  consente di modificare la luminosità dei caratteri visualizzati.

Contrasto LCD (valore preimpostato: 41)

Selezionare «Impostazioni estese»!

Questo tasto  consente di modificare il livello di contrasto del display.

Volume segnale acustico (valore preimpostato: VOLUME 2)

Selezionare «Impostazioni estese»!

Con cicalino attivato, al termine del programma viene emesso un segnale acustico ad intervalli regolari. Questo tasto  consente di regolarne il volume su 3 livelli:

OFF
VOLUME 1
VOLUME 2
VOLUME 3

Funzione stand-by (valore preimpostato: OFF-MODE)

Selezionare «Impostazioni estese»!

"OFF"

L'apparecchio rimane sempre attivato. Il display è attivo.

"STANDBY-MODE"

Max. 4 minuti dopo la fine del programma l'apparecchio passa automaticamente alla modalità di risparmio energetico. Nel display viene visualizzato il messaggio «ZZZ».

"OFF-MODE"

Max. 4 minuti dopo la fine del programma l'apparecchio viene automaticamente spento. Il display è oscurato.

"STANDBY + OFF-MODE"

Max. 4 minuti dopo la fine del programma l'apparecchio passa automaticamente alla modalità di risparmio energetico. Nel display viene visualizzato il messaggio «ZZZ».

Max. 10 minuti dopo l'apparecchio viene automaticamente spento. Il display è oscurato.

Avvertenza

Nel caso che il display è oscurato basta premere qualunque tasto per riattivare l'apparecchio.

Interfaccia ottica (valore preimpostato: OFF)

Selezionare «Impostazioni estese»!

L'attivazione dell'interfaccia ottica (SCS) consente al Servizio Assistenza di comunicare con la macchina tramite PC.

Allacciamento rete ridotto (valore preimpostato: OFF)

Selezionare «Impostazioni estese»!



La riduzione della potenza allacciata comporta un conseguente prolungamento dei tempi di programma.

Off = 400V 2N ~ 4,4 kW / 10 AT

On = 230V 1N ~ 2,1 kW / 10 AT

Lingua default (valore preimpostato: DEUTSCH)

Selezionare «Impostazioni estese»!

Se si seleziona temporaneamente un'altra lingua tramite il tasto selezione lingua o i tasti  e , dopo la fine del programma, in modalità stand-by o dopo mancato funzionamento per un lungo periodo si passa nuovamente alla lingua di default.

Apertura sportellino fine programma (valore preimpostato: OFF)

Selezionare «Impostazioni estese»!

Se questa funzione è attiva, lo sportello si apre automaticamente alla fine del programma.

Indicazioni per istituti di prova e utilizzatori

L'etichetta energetica secondo le norme 2010/30/EU risp. EN 60456 si basa sui programmi ecoPlus per capi colorati 60°C a pieno carico e a metà carico, nonché capi colorati 40°C a metà carico.

Consumo di energia annuale: 165 kWh

Consumo di acqua annuale: 9300 litri

Pulizia e manutenzione

Programma d'igiene

Questa lavatrice automatica è munita di un'indicazione e di un programma d'igiene.

Questo programma consente di effettuare un processo di pulizia igienica della macchina. Tale processo è particolarmente indicato quando un utente precedente ha effettuato un lavaggio a meno di 60°C. Se ciò è avvenuto, quando selezionate un programma di meno di 60°C, la macchina lo segnala visualizzando «70°C programma d'igiene».

In tal caso, vi raccomandiamo di iniziare la giornata con un bucato da 60°C o 95°C o di selezionare il programma d'igiene.

Avvertenza

- Se preferite rinunciare a queste misure d'igiene supplementari, potete avviare direttamente il programma desiderato premendo il tasto «Start».

Avvio del programma d'igiene

60/95°C + Start

Per avviare il programma, mantenere premuto il tasto  e premere il tasto «Start».

- ⚠ Mai eseguire il programma d'igiene con della biancheria inserita nel cestello!

Pulizia dell'apparecchio

- ⚠ Prima di pulire l'apparecchio o eseguire lavori di manutenzione, accertarsi che la corrente sia disinserita.
- ⚠ Non spruzzare mai acqua sull'apparecchio, né pulire con un pulitore ad alta pressione.
- ⚠ Non utilizzare solventi! Queste sostanze potrebbero danneggiare alcuni componenti della lavatrice: sviluppano vapori tossici e possono provocare un'esplosione!
Pulire la parte esterna ed i comandi della lavatrice semplicemente con acqua saponata o con un normale detergente in commercio che non contenga solventi e che non sia abrasivo.
- ⚠ Non pulire mai i pannelli laterali al cromo della macchina con prodotti specifici per la pulizia dell'acciaio al cromo.

Decalcificazione dell'apparecchio

In caso di corretto dosaggio del detersivo, generalmente non è necessaria alcuna decalcificazione della lavatrice.

- ⚠ Le sostanze decalcificanti contengono acidi che potrebbero danneggiare componenti della lavatrice o macchiare la biancheria. Se tuttavia desiderate decalcificare il vostro apparecchio, rispettate le istruzioni riportate sulla confezione del prodotto.

La formazione di calcare dipende dalla durezza dell'acqua. Per evitare qualsiasi danno all'impianto idrico, dopo ca. 5 anni raccomandiamo di far effettuare da un tecnico una revisione completa della macchina.

Pulizia del cestello

Eliminare le eventuali macchie di ruggine, provocate da pezzi di metallo rimasti nel cestello, con un detergente privo di cloro (controllare la descrizione dei componenti sulla confezione del prodotto).

- ⚠ Non usare mai lana d'acciaio!

Tubo d'alimentazione dell'acqua

Per evitare pericoli d'allagamento, dopo circa 5 anni vi consigliamo di far verificare da un tecnico le condizioni del tubo.

Precauzioni antigelo

Se la lavatrice si trova in un locale dove la temperatura può andare sotto zero, dopo ogni impiego sarà necessario eliminare immediatamente ogni residuo d'acqua dalla pompa e dai tubi di alimentazione e di scarico dell'acqua.

Svuotamento della pompa

Vedi capitolo «Svuotamento d'emergenza».

Svuotamento del tubo d'alimentazione dell'acqua

- Chiudere il rubinetto dell'acqua.
- Svitare il tubo collegato al rubinetto dell'acqua, raccogliere l'acqua che fuoriesce in un recipiente.
- Riavvitare il tubo al rubinetto dell'acqua.

Pulizia del cassetto per i detersivi

1. Estrarre il cassetto per i detersivi fino alla battuta d'arresto.
2. Premere sulla parte posteriore, al centro, del coperchio della vaschetta per l'ammorbidente, ed estrarre completamente il cassetto.

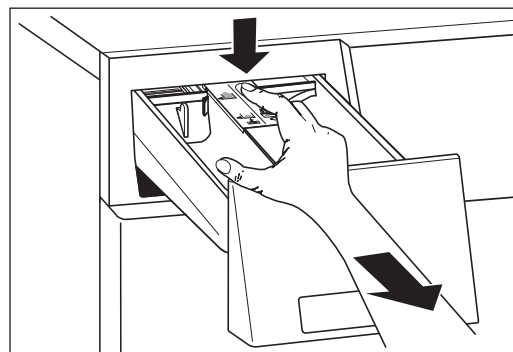

3. Estrarre l'inserto.

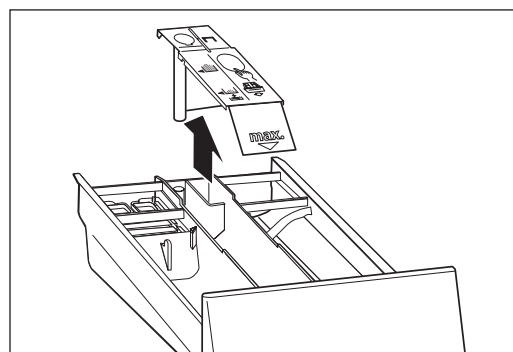

4. Lavare sotto l'acqua corrente le vaschette e l'inserto.

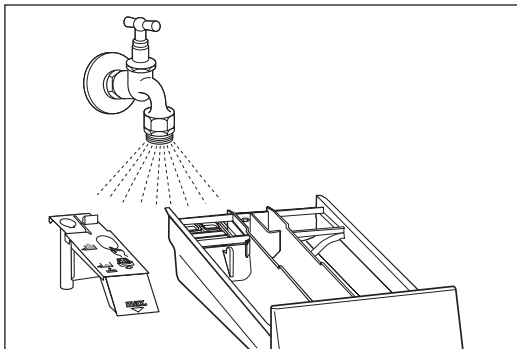

5. Introdurre nuovamente l'inserto nel cassetto.

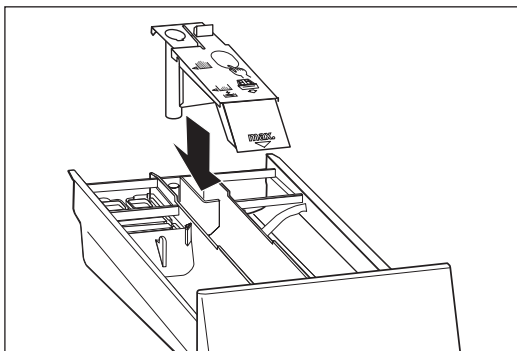

6. Rimettere il cassetto nella lavatrice.

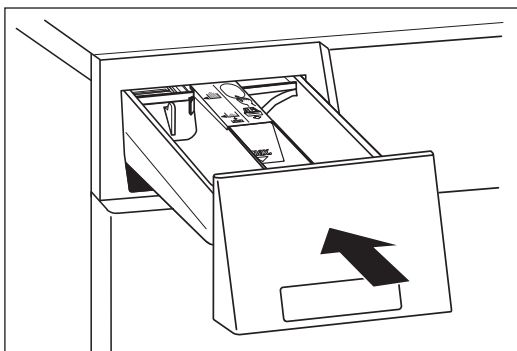

Svuotamento di emergenza

Uno svuotamento si rende necessario quando:

- Quando appare la segnalazione di guasto «Controllare scarico acqua».
- La pompa viene bloccata da corpi estranei (ad es. bottoni, mollette, fili) e l'acqua non viene pompata.

Se la pompa è otturata possono fuoriuscire fino a 20 litri d'acqua, tenere quindi pronto un secchio.



Pericolo di scottature! Fare prima raffreddare l'acqua bollente.

Procedimento di svuotamento

1. ⚠ Disattivare l'interruttore principale della corrente elettrica.
2. Aprire il coperchio di manutenzione ribaltabile facendo pressione sulla rientranza.

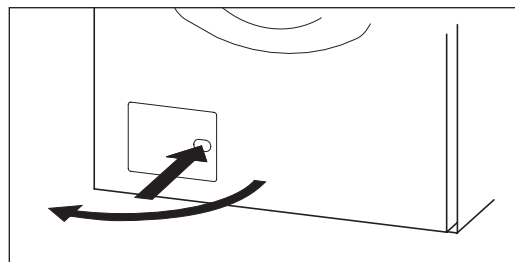

3. Estrarre il tubo di svuotamento, estrarre il tappo di chiusura, lasciar scorrere l'acqua in un contenitore. Se necessario, ripetere più volte l'operazione.

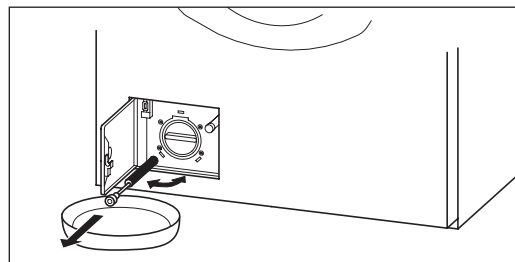

4. Svitare il coperchio della pompa.

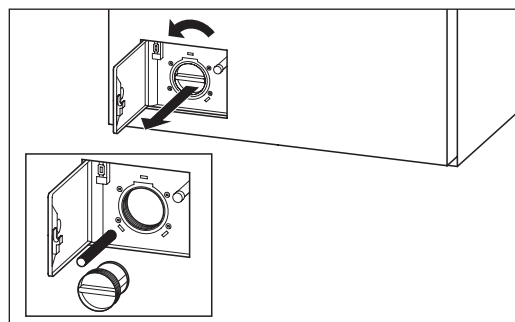

5. Rimuovere i corpi estranei e i residui tessili. Pulire l'interno della pompa. Le alette della pompa devono poter girare liberamente.
6. Riavvitare il coperchio della pompa.
7. Chiudere il tubo di svuotamento.
8. Chiudere il coperchio di manutenzione ribaltabile.
9. ⚠ Riattivare l'interruttore principale della corrente elettrica.
10. Selezionare il programma di lavaggio ed non appena l'alimentazione dell'acqua si arresta, impostare la fine del programma con il tasto «Avanzamento rapido». In questo modo si evita che, nel lavaggio successivo, il detersivo passi nel circuito di scarico, senza essere utilizzato.

Pulire i filtri d'alimentazione dell'acqua

Quando, a rubinetto dell'acqua aperto, non arriva acqua alla lavatrice, o non ne arriva a sufficienza, è necessario pulire i relativi filtri. Viene indicata la segnalazione di guasto «Controllare entrata acqua».

I filtri si trovano nella connessione a vite tra tubo flessibile e rubinetto dell'acqua.

Procedimento

1. Chiudere il rubinetto dell'acqua.
2. Selezionare il programma, avviare e dopo circa 20 secondi selezionare la fine del programma con il tasto «Avanzamento rapido».

In questo modo si elimina la pressione dell'acqua nel tubo d'alimentazione.

3. Staccare l'alimentazione di corrente.
4. Svitare il tubo collegato al rubinetto dell'acqua e sciacquare il filtro sotto l'acqua corrente.

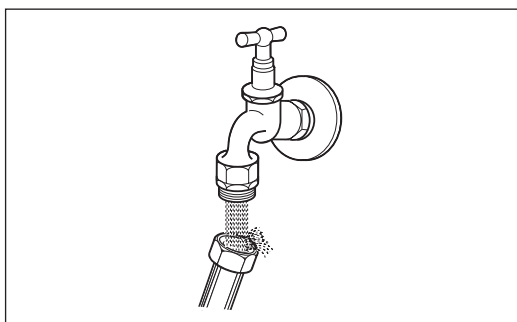

5. Collegare nuovamente il tubo.
6. Svitare il tubo sul lato posteriore della lavatrice.
7. Estrarre il filtro con delle pinze piatte, pulirlo e rimontarlo.

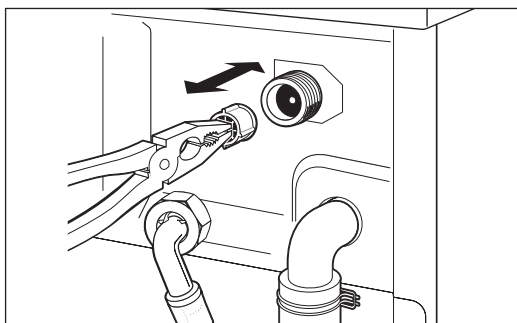

8. Collegare nuovamente il tubo.
9. Aprire il rubinetto dell'acqua e controllare che non ci siano perdite d'acqua.
10. Chiudere il rubinetto dell'acqua.

Cash-Card

Introduzione della cash-card

Introdurre la cash-card con il simbolo ▲ rivolto verso l'alto. Sul display viene indicato, l'uno dopo l'altro, il «Saldo nuovo» memorizzato sulla cash-card e l'acconto che viene detratto. L'eventuale importo rimanente nell'apparecchio viene conteggiato. Se l'importo disponibile sulla cash-card non è sufficiente per il lavaggio, compare il messaggio «Saldo insufficiente» inoltre suona un segnale acustico. Si può quindi compensare la differenza con una seconda cash-card.

Ritiro della cash-card

Selezione ed avvio del programma di lavaggio

(vedi capitolo «Come lavare / Selezione del programma di lavaggio»)

- ▶ Selezione del programma di lavaggio
- ▶ Selezione delle funzioni supplementari
- ▶ Avvio del programma

Visualizzazioni durante lo svolgimento del programma

40°C CAPI COLORATI 00:30h
CREDITO RESIDUO 2.60

Durante il programma di lavaggio appaiono le fasi di credito residuo.

Fine del programma

Quando il programma di lavaggio è terminato, l'importo rimanente viene memorizzato nell'apparecchio a favore della relativa cash-card e conteggiato in occasione del processo di lavaggio. La fine del programma viene indicata dal tempo 00:00h e dall'indicazione «Aprire sportello».

Recupero

Il recupero sulla cash-card dell'importo rimanente si fa di preferenza alla fine della giornata di bucato.

▶ Introdurre la carta. Sul display il «Saldo» memorizzato sulla cash-card.



▶ Avviare il recupero premendo il tasto «Avanzamento rapido». Sul display, l'uno dopo l'altro, il «Credito residuo», che viene accreditato, ed il «Saldo nuovo».

▶ Ritirare la cash-card.



Si può unicamente effettuare un recupero sulla cash-card dalla quale l'importo è stato originariamente detratto.



Nel caso sia inserito il dispositivo di sicurezza per bambini:

Start + ➡

Utilizzo del resto sulla carta

Se l'importo sulla cash-card non basta per pagare la somma che inizialmente viene richiesta, l'apparecchio emette un fischio e sull'indicatore lampeggia una spia. Sull'indicatore appare l'importo mancante. Introducendo una seconda cash-card si può pagare la differenza.

prePaid-Card

Selezione ed avvio del programma di lavaggio

(vedi capitolo «Come lavare/Selezione del programma di lavaggio»)

- ▶ Selezione del programma di lavaggio
- ▶ Selezione delle funzioni supplementari
- ▶ Sul display compare il prezzo di programma.

Detrarre l'importo del programma e avviare

▶ Introdurre la prePaid-Card. Sul display compaiono, l'uno dopo l'altro, il saldo memorizzato sulla prePaid-Card, l'importo di programma che viene detratto e il nuovo saldo.

L'eventuale importo rimanente nell'apparecchio viene conteggiato.

- ▶ Ritirare la prePaid-Card.
- ▶ Avvio del programma di lavaggio

Visualizzazioni durante lo svolgimento del programma

Per la durata del programma di lavaggio non viene visualizzato alcun credito

Recupero

È possibile riaccreditarne importi residui sulla prePaid-Card.

▶ Introdurre la prePaid-Card. Sul display compare il saldo memorizzato sulla carta.



▶ Avviare il recupero premendo il tasto «Avanzamento rapido». Sul display, l'uno dopo l'altro, compaiono il credito residuo, che viene accreditato, ed il nuovo saldo.

▶ Ritirare la prePaid-Card

Si può unicamente effettuare un recupero sulla prePaid-Card dalla quale l'importo è stato originariamente detratto.

Nel caso sia inserito il dispositivo di sicurezza per bambini:



Utilizzo del resto sulla carta

Se l'importo sulla prePaid-Card non basta per pagare la somma che inizialmente viene richiesta, l'apparecchio emette un fischio e sul display compare «Saldo troppo piccolo». Introducendo una seconda prePaid-Card si può pagare la differenza.

Anomalie



Riparazioni, modifiche o interventi su apparecchi elettrici devono essere eseguiti esclusivamente da personale specializzato. Le riparazioni non idonee possono provocare gravi danni materiali e causare pericoli per l'utente.



Per le riparazioni devono essere utilizzati solamente ricambi originali.

Qui di seguito sono elencati i guasti minori che si possono riparare.

Messaggi di guasti sul display

Nel caso vengano segnalate le seguenti anomalie, il programma può essere fatto ripartire premendo il tasto «Start», dopo aver eliminato l'anomalia.

«SICUREZZA BAMBINI ATTIVA»

▶ Tenere premuto il tasto «Start» ed azionare il tasto «Avanzamento rapido».

«CHIUDERE SPORTELLO»

▶ Chiudere premendo lo sportello fino a scatto della chiusura.

«AVVIARE NUOVAMENTE»

- Se lo sportello viene chiuso successivamente, si deve premere nuovamente il tasto di avvio.
- ▶ Dopo la mancanza di corrente il programma riprende azionando il tasto di avvio.

«CONTROLLARE ENTRATA ACQUA»

- ▶ Aprire il rubinetto dell'acqua e avviare nuovamente la lavatrice.
- ▶ Se il filtro nel tubo di alimentazione dell'acqua è otturato, vedi capitolo «Pulizia e manutenzione/Pulizia dei filtri nell'alimentazione dell'acqua».
- ▶ Interruzione dell'erogazione dell'acqua.

«CONTROLLARE SCARICO ACQUA»

- ▶ Controllare che il tubo di scarico non sia piegato.
- ▶ Corpi estranei bloccano la pompa di scarico: pulire la pompa, secondo quanto indicato al capitolo «Pulizia e manutenzione/Svuotamento d'emergenza».
- ▶ Lo scarico dell'acqua installato dal cliente è intasato: eseguire lo svuotamento d'emergenza, come descritto al capitolo «Pulizia e manutenzione/Svuotamento d'emergenza» e pulire il sifone di scarico (sifone sottointonaco).
- ▶ Il tubo flessibile dello scarico è troppo in alto. La massima altezza della pompa è di m 1 da terra.

«SQUILIBRIO NO CENTRIFUGA»

- ▶ Lo squilibrio era eccessivo. La biancheria non è stata centrifugata.
- ▶ Premere il tasto di avvio e poi il tasto per l'Avanzamento rapido per terminare il programma di lavaggio.
- ▶ Aprire lo sportello e distendere la biancheria.
- ▶ Centrifugare la biancheria con l'apposito programma separato.

Nota generale:

- ▶ Evitare di caricare il cestello con singoli capi di biancheria pesanti. Lavare insieme i capi piccoli insieme a quelli più grandi.

«SCHIUMA, PROGRAMMA ALLUNGATO»

- ▶ La lavatrice ha rilevato la presenza di schiuma e la contrasta. Alla fine, il bucato è stato centrifugato.
- Ridurre in futuro la quantità di detersivo.

«SCHIUMA, PROGRAMMA INTERROTTO»

- ▶ A causa dell'intensa formazione di schiuma, la lavatrice non ha potuto effettuare la centrifugazione fino alla fine ed il programma di lavaggio è stato interrotto.
- ▶ Ricominciare il programma di lavaggio senza aggiungere il detersivo.
- ▶ Ridurre in futuro la quantità di detersivo (utilizzare eventualmente del detersivo in polvere, invece del detersivo liquido).

«LIVELLO ACQUA TROPPO ALTO»

- Troppa schiuma nella lavatrice, il bucato non è stato centrifugato. È possibile risolvere il problema in due modi diversi:

a) Premere il tasto «Start», e poi interrompere il programma toccando leggermente varie volte il tasto «Avanzamento rapido», fino a quando compare il segnale «Aprire sportello».

Mescolare circa ml 30 di ammorbidente con circa l 1 di acqua e avviare l'ultimo programma di lavaggio selezionato (in certi casi dura alcuni minuti, fino a quando l'apparecchio verrà attivato per la selezione di un nuovo programma). Alla fine dell'afflusso di acqua passare subito a «Ammorbidente» con il tasto «Avanzamento rapido» e versare la miscela acqua-ammorbidente nella vaschetta I del cassetto per i detersivi. Di regola, il programma si svolge completamente ed il bucato viene centrifugato. Dopodiché ripetere il programma, ma senza detersivo.

oppure

b) Premere il tasto «Start», e poi interrompere il programma toccando leggermente varie volte il tasto «Avanzamento rapido», fino a quando compare il segnale «Aprire sportello». Attendere circa 1 ora e avviare l'ultimo programma di lavaggio selezionato, saltare subito a «Centrifugazione» con il tasto «Avanzamento rapido». Di norma si avvia la centrifuga; in caso contrario ripetere il procedimento inclusa 1 ora di attesa. Dopodiché ripetere il programma, ma senza detersivo.

Il livello massimo dell'acqua è raggiunto. Aspettare che l'acqua è stata svuotata completamente e premere poi il tasto di avvio. Il programma riparte.

«SCARICO ACQUA»

- È presente acqua in eccesso nella lavatrice. L'acqua viene estratta con la pompa fino al livello di riferimento.
- Se si nota la presenza di schiuma in eccesso allo sportello, allora vi è troppa schiuma nella lavatrice. Per risolvere il problema, procedere come per il messaggio di guasto «Livello acqua troppo alto».
- Ridurre in futuro la quantità di detersivo

Se l'apparecchio segnala un messaggio di guasto F --:

- ▶ Interrompere il programma con il tasto «Avanzamento rapido» e selezionare un nuovo programma.

Se la segnalazione di guasto viene ripetuta:

- ▶ Interrompere per circa 1 minuto l'alimentazione di corrente e poi reinserirla (Sfilare la spina o spegnere l'interruttore a parete).
- ▶ L'apparecchio è nuovamente pronto ad entrare in funzione, se le spie luminose dei programmi lampeggiano.
- ▶ Selezionare un nuovo programma.

Se viene ancora indicata la segnalazione di guasto:

- ▶ Annotarsi il tipo di segnalazione di guasto.
- ▶ Chiudere il rubinetto dell'acqua, sfilare la spina o spegnere l'interruttore a parete.
- ▶ Avvisare il Servizio Assistenza.

Segnalazioni di guasto / Cash-Card

Le segnalazioni di guasto seguenti si riferiscono all'uso della cash-card.

«LATO CARTA ERRATO»

- ▶ Introdurre la cash-card con il simbolo ▲ rivolto verso l'alto.

«CARTA VUOTA»

- ▶ Utilizzare una cash-card carica.

«CARTA NON VALIDA»

- ▶ La cash-card utilizzata non è valida. Informare l'addetto competente.

«INTRODURRE ANCO. CARTA»

- ▶ Aspettare 5 secondi finché l'accredito è registrato e compare il nuovo saldo.

Guida in caso di guasti

Qui di seguito sono elencati altri guasti minori che si possono riparare:

Comando della macchina**Il display è oscurato:**

L'apparecchio è in modalità OFF. Nessuna anomalia; basta premere qualunque tasto per riattivare l'apparecchio.

L'apparecchio non si accende, il display rimane oscurato, anche dopo aver premuto un tasto:

- ▶ Controllare che l'interruttore a parete sia acceso e la spina sia inserita.
- ▶ Controllare che tutti i fusibili sono intatti oppure se è saltato il salvavita.
- ▶ Blocco di rete, di regola avviene intorno a mezzogiorno. Riattivare l'apparecchio una volta trascorso il periodo del blocco di rete.

L'apparecchio non entra in funzione:

- ▶ Non è stato premuto il tasto «Start».

Non si riesce ad aprire lo sportello di riempimento:

- ▶ Il programma non è ancora terminato.
- ▶ È stato selezionato il tasto «Arresto risciacquo». Nessuna anomalia; vedi capitolo «Come lavare/Fine del programma con arresto del risciacquo».
- ▶ Caduta dell'alimentazione o difetto dell'apparecchio: vedi sotto.

Apertura del sportello in caso di caduta di corrente o guasto all'apparecchio:

- ▶ Verificare che il cestello sia fermo, prima di introdurre la mano.
- ▶ Chiudere il rubinetto dell'acqua!
- ▶ Disattivare l'interruttore principale della corrente elettrica.
- ▶ Eseguire lo scarico d'acqua di emergenza (vedi capitolo «Pulizia e manutenzione»).
- ▶ Tirare l'apertura a trazione (Apertura di emergenza).

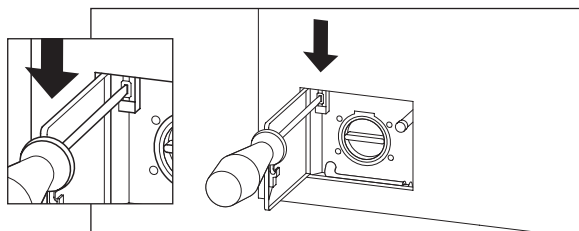
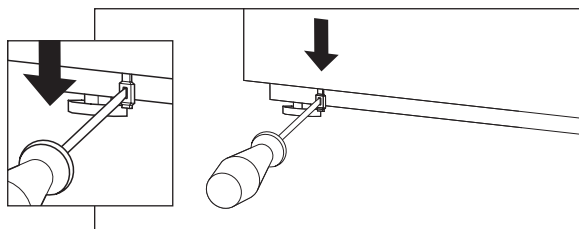
Modello con pompa di scarico:**Modello con valvola di scarico:**

- Lo sportello di riempimento si apre.

Lavaggio e relativo risultato**Nel cassetto rimangono residui di detersivo:**

● Il detersivo è umido o a grumi. Asciugare il cassetto prima d'introdurre il detersivo. Nel caso di detersivi compatti e di detersivi liquidi utilizzare i dosatori. Riempire il dosatore con il detersivo e metterlo con la biancheria nel cestello.

● L'inserto per il detersivo liquido è stato premuto verso il basso. Portare l'inserto nella posizione di detersivo in polvere.

● L'ammorbidente viscoso rimane nella vaschetta ☹. Aiuto: diluire l'ammorbidente denso con circa ml 100 di acqua e versarlo nella vaschetta ☹.

Attenzione: Non superare il livello massimo «max» indicato. Pulire, se necessario, la copertura dell'ammorbidente con il sifone (vedi capitolo «Pulizia e manutenzione»).

Durante il lavaggio non si vede l'acqua:

● Nessuna anomalia! L'acqua nella lavatrice si trova al di sotto della zona visibile.

Il bucato non è pulito:

- ▶ Lo sporco era più forte di quanto creduto.
- ▶ Smacchiare il bucato prima di lavarlo.
- ▶ Selezionare la massima temperatura consentita per quel tipo di tessuto.
- ▶ Selezionare un programma di lavaggio più forte.
- ▶ Dosare detersivo a sufficienza, secondo le indicazioni del produttore.

Sulla biancheria rimangono residui di detersivo:

▶ Questo non è il risultato di un cattivo risciacquo della vostra lavatrice, ma si tratta di residui non solubili di singoli detersivi senza fosfati, che tendono a depositarsi sui capi sotto forma di macchie chiare.

Soluzione: fare asciugare i capi e spazzolarli, oppure eseguire immediatamente un altro risciacquo. Utilizzare detersivo liquido e programmi di lavaggio con un livello maggiore di acqua (Sintetici). Attivare il risciacquo extra.

Residui grigi «Tracce di grasso» sulla biancheria:

▶ In caso di macchie provocate da creme, grassi o olio, talvolta non è sufficiente il normale dosaggio di detersivo; quindi, con il lavaggio successivo, aumentare la dose. Soluzione: selezionare la massima temperatura consentita per quel tipo di tessuto.

Macchie grigie sulla biancheria:

▶ Queste macchie possono essere state provocate da cosmetici o da ammorbidenti e possono essersi formate già prima del lavaggio, fuori dalla lavatrice.

Soluzione: lasciando il capo in ammollo, in detersivo liquido, alcune macchie possono venire eliminate.

Il bucato è duro, rigido:

▶ se il bucato viene asciugato all'aria, utilizzare dell'ammorbidente al prossimo lavaggio. Oppure asciugare il bucato nell'asciugatrice.

Il cestello e la vasca sono sporchi (es. con pezzettini di carta, oli):

▶ Fazzoletti di carta o simili non sono stati rimossi dal bucato. Pulire il cestello e la vasca con il programma di lavaggio «autoClean» (senza bucato né detersivo).

Il bucato ha un cattivo odore (es. sudore o marcio):

▶ Il bucato è stato lavato troppo a lungo e a una temperatura troppo bassa e contiene troppi batteri causanti il cattivo odore. Lavare i capi di tanto in tanto a 60°C o alla temperatura massima consentita, preferibilmente con un detersivo universale (con sbiancante). Utilizzare per il lavaggio a 20/30°C un detersivo speciale per le basse temperature.

Formazione di cattivo odore nella macchina:

▶ Nella lavatrice o nello svolgimento del programma si sono formati dei batteri provocanti il cattivo odore.

Soluzione: svolgere di tanto in tanto il programma di lavaggio «autoClean» (senza bucato né detersivo) per pulire lo scarico e la macchina.

Il bucato si infeltrisce (pilling):

▶ I capi delicati, come quelli in lana, possono infeltrirsi se sottoposti a una sollecitazione meccanica eccessiva. Utilizzare in futuro un programma speciale per i capi delicati.

Rotture e fori, danneggiamento delle fibre del bucato:

- ▶ Prima del lavaggio, rimuovere i corpi estranei dal bucato.
- ▶ Chiudere le cerniere ed i ganci dei capi da lavare prima di metterli nella lavatrice.
- ▶ Lavare i capi delicati in una rete apposita per bucato.
- ▶ Usura normale o danneggiamento meccanico dei tessuti, già presenti prima del lavaggio.

Schiuma e perdite**Dopo l'ultimo risciacquo si è riscontrata della schiuma:**

● Alcuni detersivi tendono a produrre molta schiuma; questo però non influenza in alcun modo il risultato del lavaggio.

Durante il lavaggio, si vede al sportello la presenza di schiuma che riempie l'intero cestello:

▶ È presente detersivo in eccesso. Troppa schiuma peggiora l'effetto del lavaggio.

Soluzione: diluire ml 20 di ammorbidente con circa ml 500 di acqua e versarlo nella vaschetta II del cassetto del detersivo. Se necessario, ripetere il procedimento. In futuro, ridurre la quantità di detersivo per il lavaggio.

La schiuma fuoriesce dal cassetto del detersivo, durante il lavaggio o il risciacquo:

▶ È presente detersivo in eccesso. Soluzione: diluire ml 20 di ammorbidente con ca. ml 500 di acqua e versarlo nella vaschetta II del cassetto del detersivo. Se necessario, ripetere il procedimento. In futuro, ridurre la quantità di detersivo per il lavaggio.

La schiuma fuoriesce dal cassetto del detersivo, durante la centrifuga:

► Interrompere il programma con il tasto di Avanzamento rapido. Per risolvere il problema, procedere come per il messaggio di guasto «LIVELLO ACQUA TROPPO ALTO».

► In futuro, ridurre la quantità di detersivo per il lavaggio (se necessario, utilizzare del detersivo in polvere invece del detersivo liquido).

L'apparecchio non è a tenuta stagna, si formano delle pozzanghere d'acqua e delle macchie a terra:

► È presente detersivo in eccesso. In futuro, ridurre la quantità di detersivo per il lavaggio.

► Controllare se il tubo flessibile dell'afflusso d'acqua e dello scarico sono a tenuta stagna e installati correttamente.

Centrifuga e rumore

Rumore della pompa:

● Nessuna anomalia! I rumori durante la fase d'avvio e quelli di «pompaggio a vuoto» della pompa sono normali.

Centrifuga ripetuta:

● Il sistema di rilevamento squilibri ha riconosciuto uno squilibrio e lo ha eliminato avviando più volte la centrifuga.

Centrifugazione insufficiente:

● Il sistema di rilevamento squilibri ha individuato uno squilibrio che non ha potuto essere eliminato.

Quando il cestello è semivuoto o si lavano capi critici come i tappeti da bagno, la biancheria non viene distribuita in modo regolare. Per proteggere la lavatrice, la velocità di centrifugazione viene ridotta a seconda del carico e degli squilibri rilevati.

Rumore fastidioso e «spostamenti della macchina» durante la centrifugazione:

► I dispositivi per il trasporto non sono stati rimossi. Osservare le indicazioni delle istruzioni per l'installazione!

► I piedini della lavatrice non sono stati fissati al momento dell'installazione.

Allineare nuovamente la lavatrice con la livella a bolla d'aria, dopodiché bloccare i piedini seguendo le istruzioni per l'installazione.

Durata del programma prolungata:

● L'apparecchio ha rilevato la schiuma e cerca di contrastarla. Nessuna anomalia.

● L'apparecchio ha rilevato la schiuma e cerca di contrastarla. Nessuna anomalia.

● L'apparecchio è troppo sporco e/o riconosciuto acqua per il risciacquo troppo sporca ed il programma si prolunga. Nessuna anomalia.

Servizio assistenza

Prima di rivolgervi al Servizio Assistenza, verificate se potete eliminare da soli l'anomalia (Vedi capitolo «Anomalie»).

In caso di consulenza, anche durante il periodo di garanzia, vi saranno addebitati i costi per l'intervento di un tecnico. Sono esclusi dalla garanzia i guasti causati da un uso improprio, nonché da filtri intasati o da corpi estranei.

Nel caso non siate in grado d'eliminare da soli il guasto, sfilare la spina o spegnere l'interruttore a parete, chiudere il rubinetto dell'acqua e rivolgersi al Servizio Assistenza. Comporre il numero della sede centrale del Servizio Assistenza (vedi retro della busta). Sarete collegati automaticamente con la filiale del Servizio Assistenza competente per la vostra zona.

Vi preghiamo di indicare al Servizio Assistenza il tipo di segnalazione guasto F –, il numero di prodotto ed il numero dell'apparecchio. Troverete questi dati sulla targa di identificazione visibile a sportello aperto. Segnare qui i numeri della vostra lavatrice.

No. di prodotto _____

No. di apparecchio _____

Abbonamento di garanzia

Trascorso il normale periodo di garanzia di 2 anni, questo può essere prolungato a scelta con un abbonamento di garanzia. Siamo lieti di spedirvi la relativa documentazione. Conservare il libretto di Servizio Assistenza ed il certificato di garanzia allegati.



Service après-vente

Numéros centralisés du service après-vente pour la Suisse

Tel. 0844 888 222

Fax 0844 888 223

Servizio assistenza

Numeri della sede centrale del Servizio Assistenza per la Svizzera

Tel. 0844 888 222

Fax 0844 888 223



Schulthess Maschinen AG/SA

Postfach/PO Box

CH-8633 Wolfhausen

Tel. 055-253 51 11

Fax 055-253 54 70

www.schulthess.ch

Schulthess Maschinen GmbH

Hetzendorferstrasse 191

A-1130 Wien

Tel. 01-803 98 00 - 20

Fax 01-803 98 00 - 30